

DIN 1988 !

DIN EN 1717 !

DIN EN 806 !

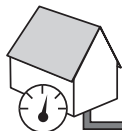
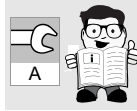

min. 0,5 bar  
max. 10 bar  
1-5 bar ✓



max. 70 °C  
60 °C ✓

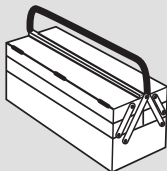
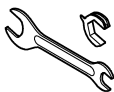

1

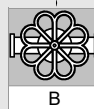
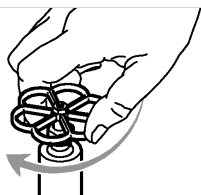

2

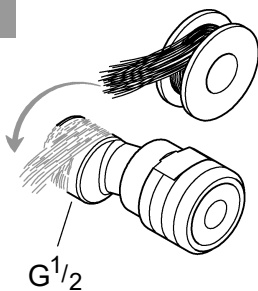

G<sup>1</sup>/<sub>2</sub>

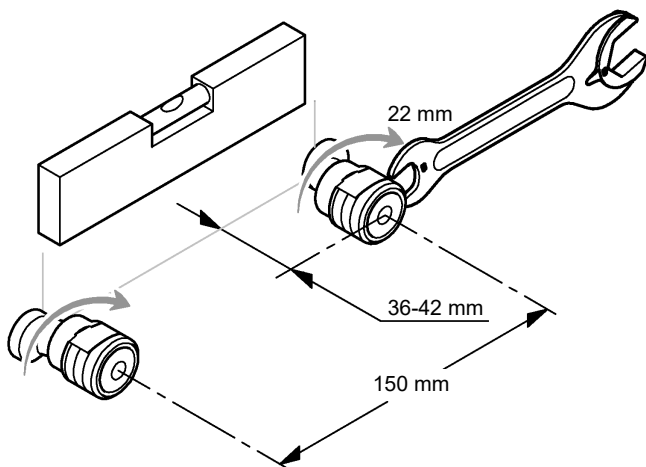

3

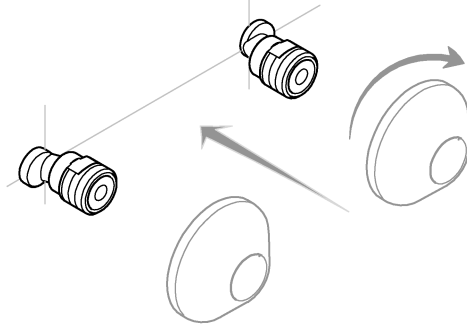

4

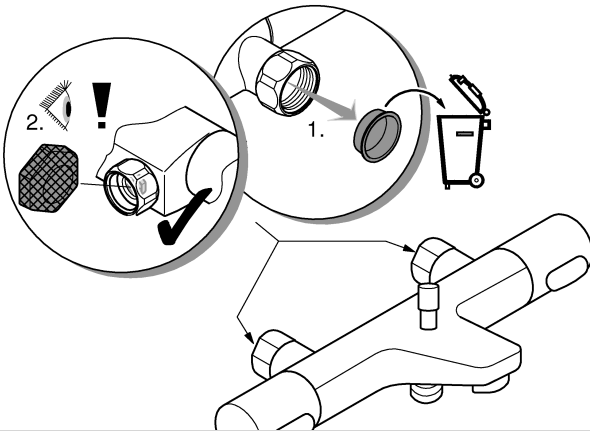

5

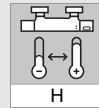
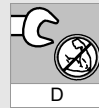
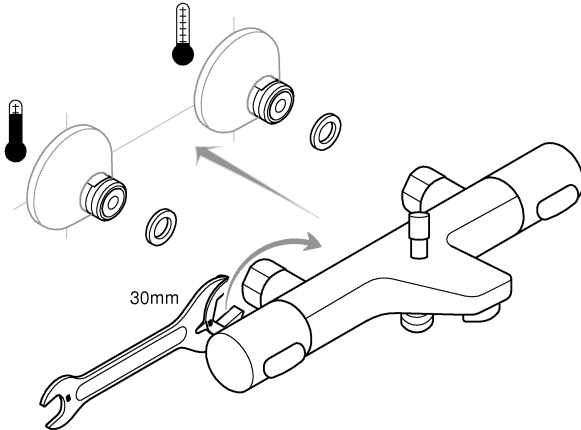

6

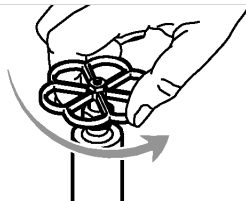

7

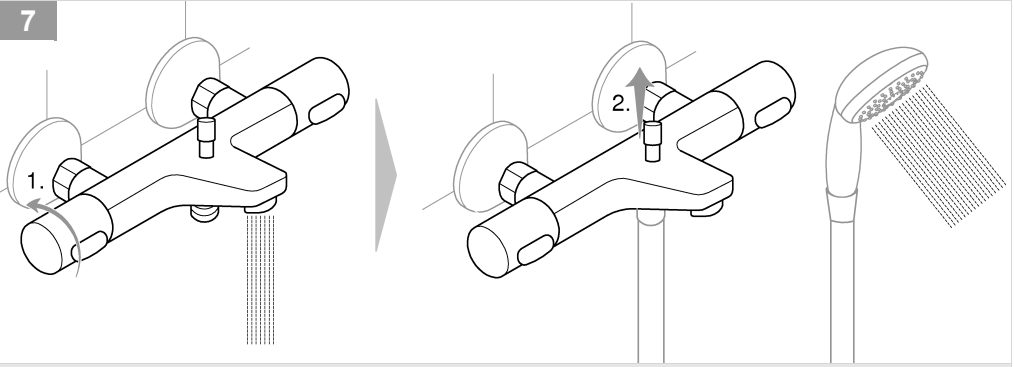

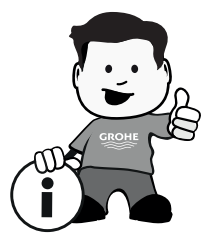
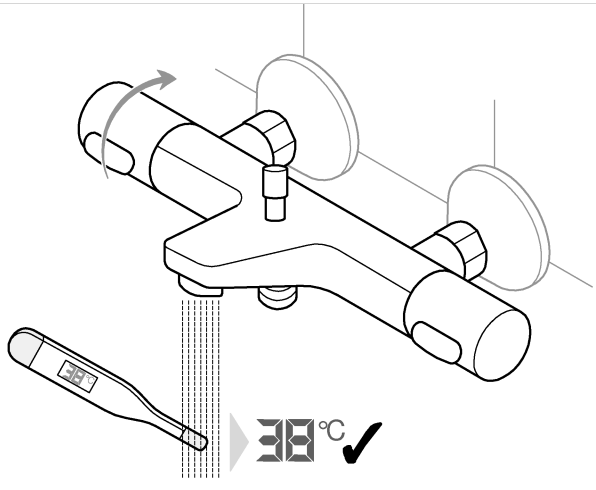

8





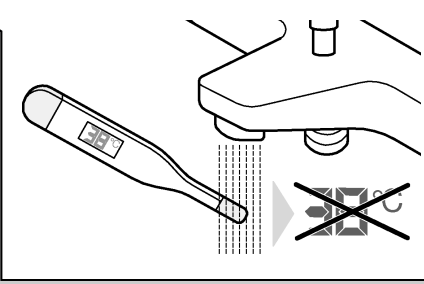
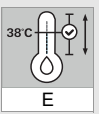

**E1 - E5**



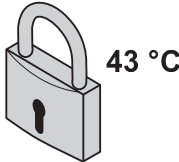
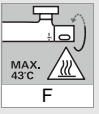

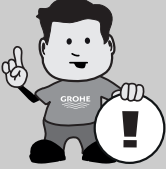

**F1 - F5**

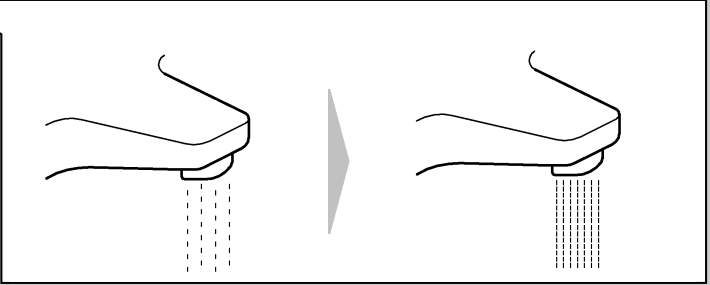

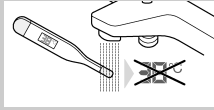



**S1 - S6**



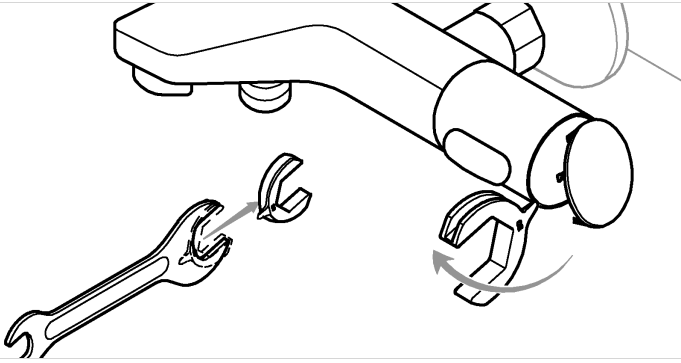

E1



E2

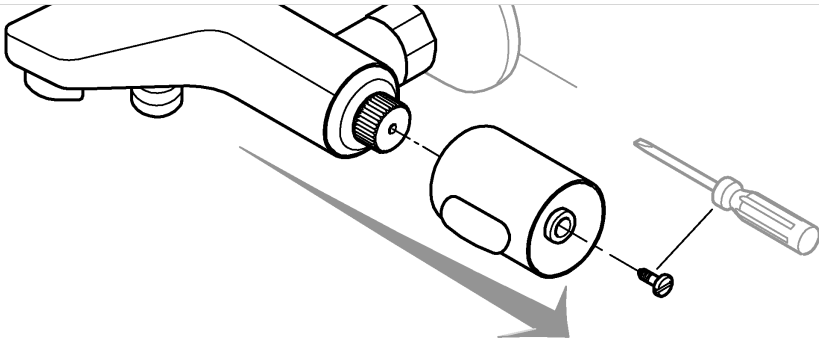

E3

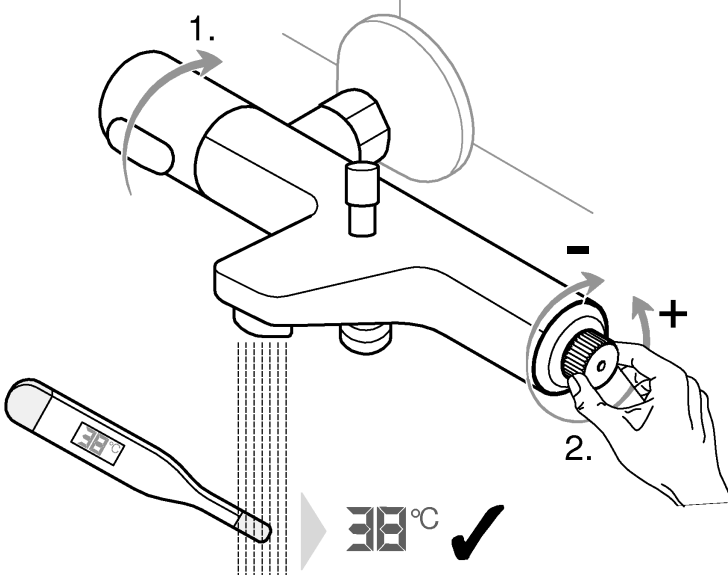

E4

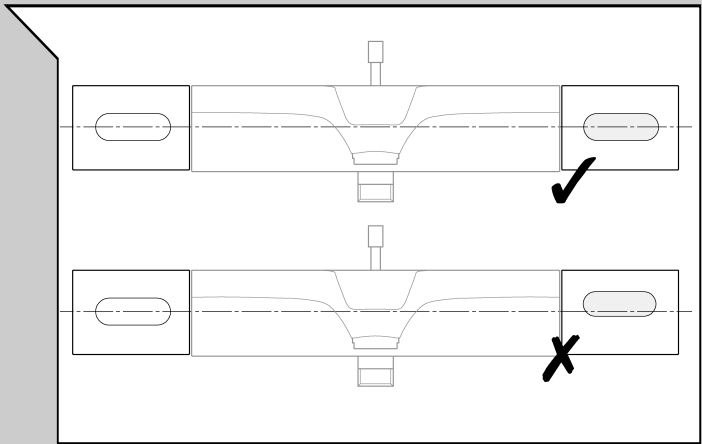
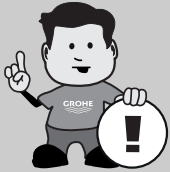
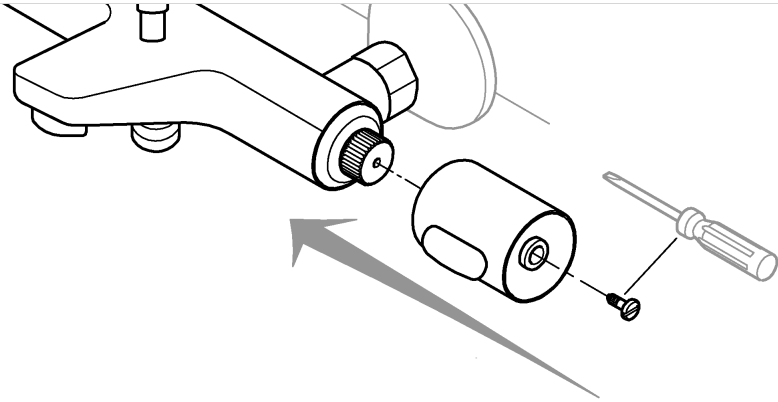

E5

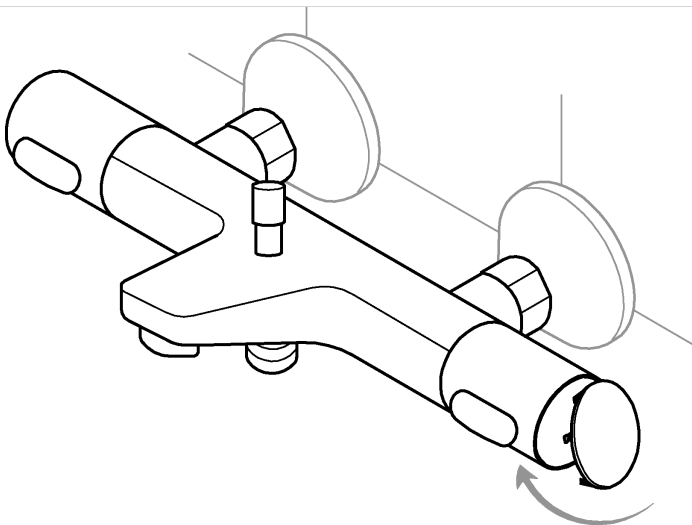



F1

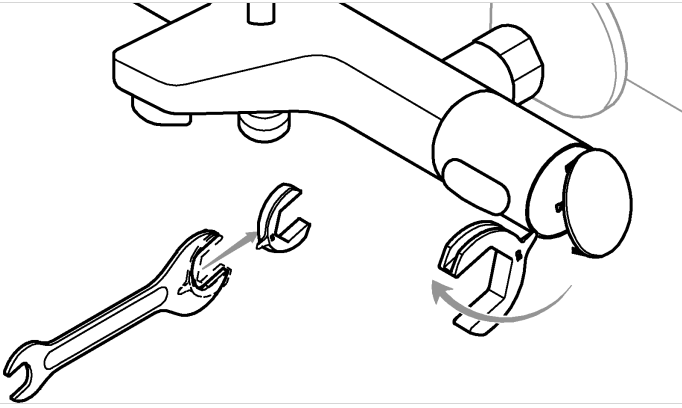

F2

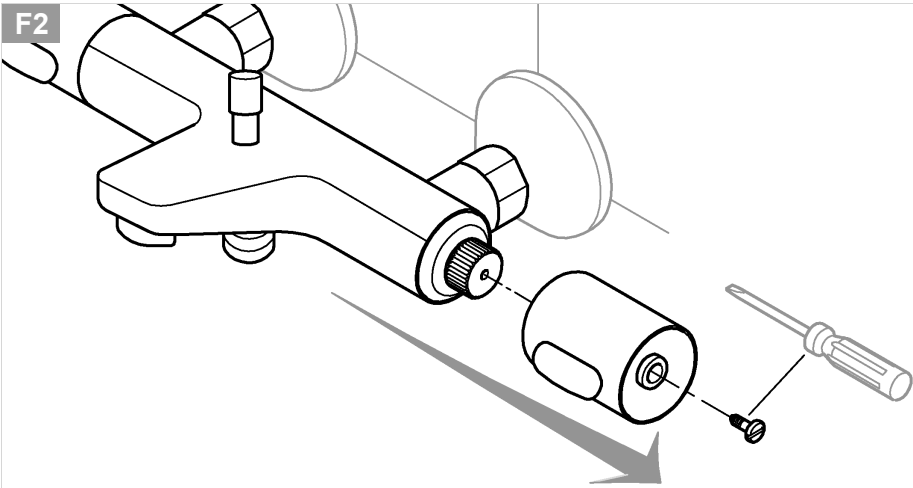

F3

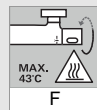
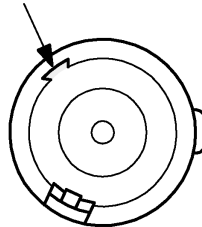
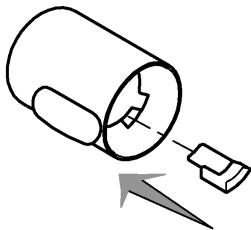



F4

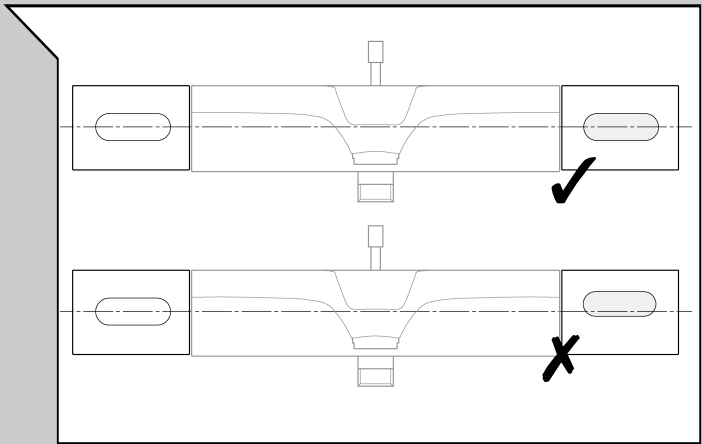
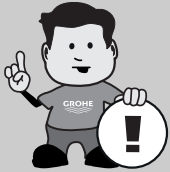
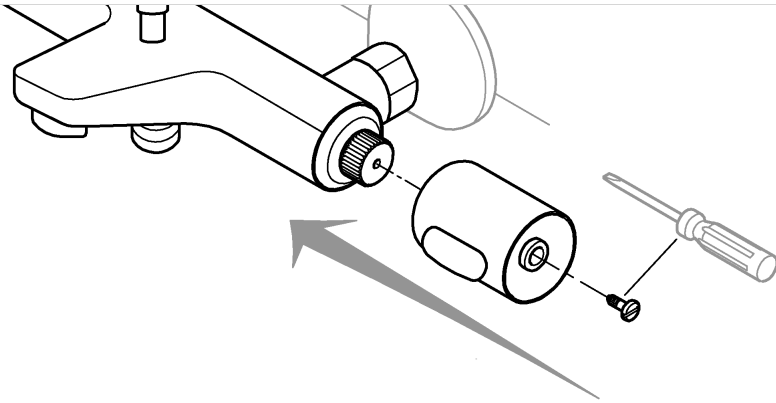

F5

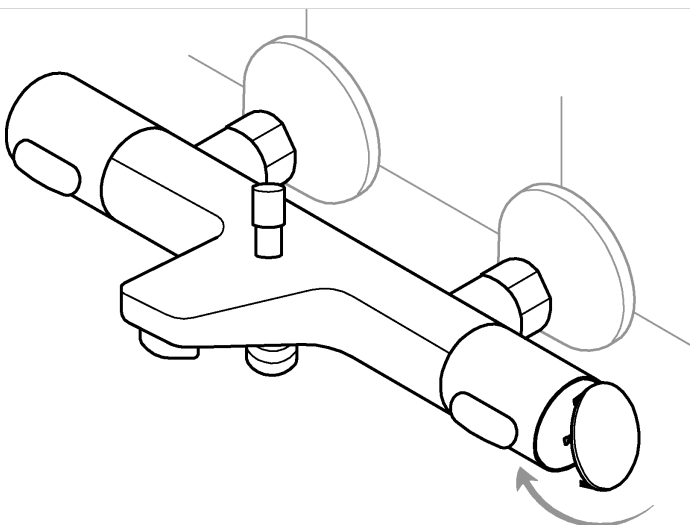

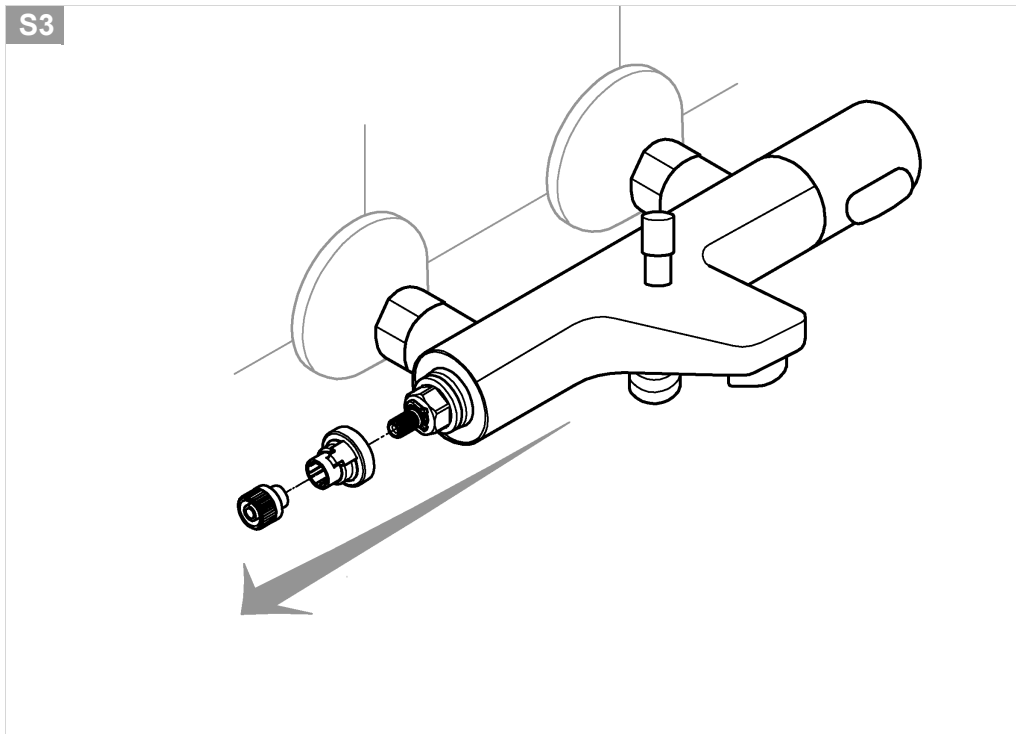
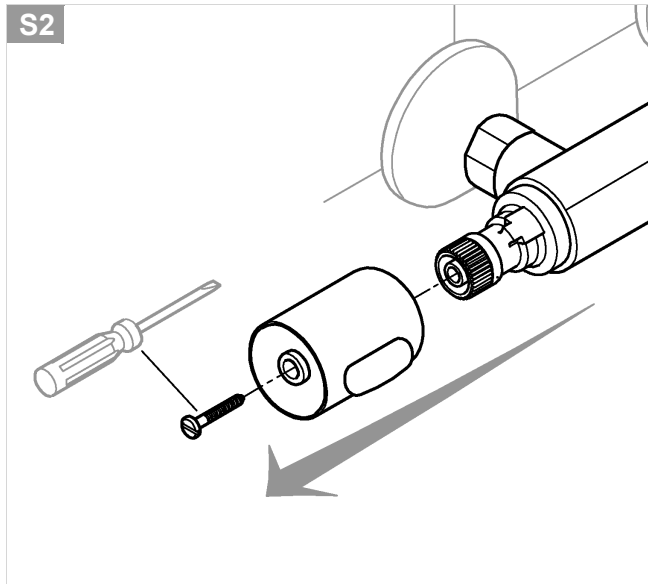
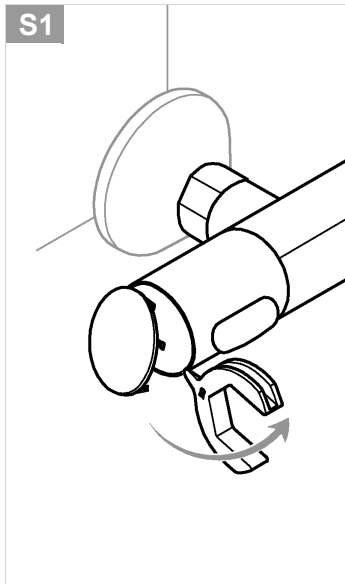

S4

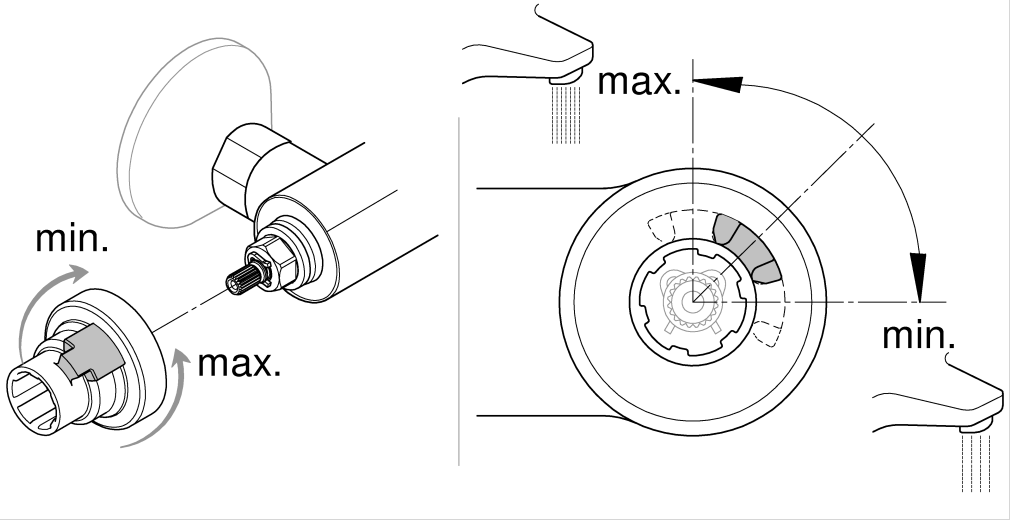

S5

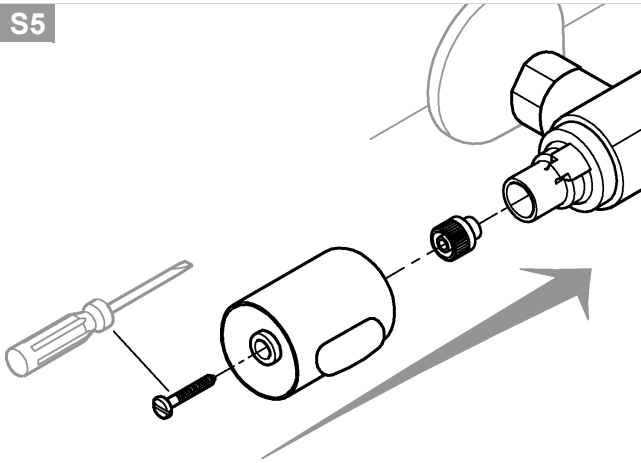

S6

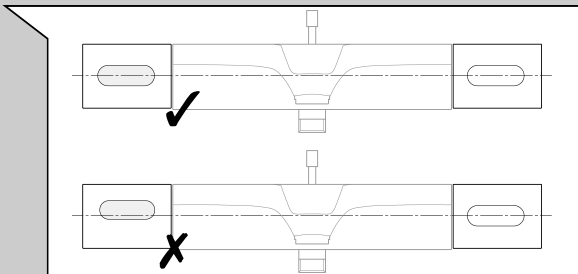
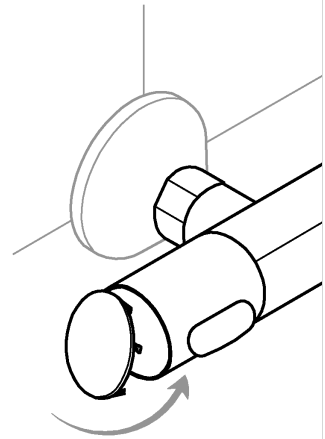



Die Installationsanleitung ist vor der Inbetriebnahme genau durchzulesen und zum späteren Nachschlagen aufzubewahren. Nichteinhaltung oder nicht bestimmungsgemäßer Gebrauch entbindet den Hersteller von seiner Haftung.



Sicherheitsinformation - Vermeidung von Verbrühungen

An Entnahmestellen mit besonderer Beachtung der Auslauftemperatur (Krankenhäuser, Schulen, Pflege und Seniorenheime) wird empfohlen grundsätzlich Thermostate einzusetzen, die auf 43 °C begrenzt werden können. Diesem Produkt liegt zur Begrenzung ein Temperaturendanschlag bei. Bei Duschanlagen in Kindergärten und speziellen Bereichen von Pflegeheimen wird generell empfohlen, dass die Temperatur 38 °C nicht überschreiten sollte. Hierzu Grotherm Special Thermostate mit Sondergriff zur Erleichterung der thermischen Desinfektion und entsprechendem Sicherheitsanschlag verwenden. Geltende Normen (z.B. EN 806-2) und technische Regeln für Trinkwasser sind zu beachten.



Vor der Installation sollte man Wasser durch die Leitung laufen lassen, um eventuelle Rückstände zu beseitigen. Eine Beschädigung des Produktes kann so vermieden werden.



A

Die Installation muss entsprechend den geltenden örtlichen Bau- und Installationsvorschriften ausgeführt werden. Bei Unsicherheit oder Fragen, wenden Sie sich bitte an GROHE oder einen Fachmann. Die in der Armatur verbaute Sicherheitseinrichtung zum Schutz der Trinkwasserqualität darf nicht verändert und nur durch einen Fachmann ausgetauscht werden.



B

Hauptahn der Wasserzufuhr vor dem Auswechseln der Armatur abdrehen.



C

Die Installation der S-Anschlüsse kann anspruchsvoll sein. Um versehentliche Schäden an Ihrem Rohrleitungssystem zu vermeiden, empfehlen wir, dies von einem Fachmann durchführen zu lassen.



D

VORSICHT!

Schraubverbindungen auch mit eingeleger Dichtung nicht zu fest anziehen, um Beschädigungen zu vermeiden.



E

Justierung der Auslauftemperatur auf 38°C ist notwendig, um die sicherheitsrelevante Funktion des Thermostats zu gewährleisten.

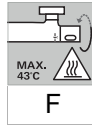

F

Temperaturendanschlag

Falls der Temperaturendanschlag bei 43°C liegen soll, beiliegenden Temperaturbegrenzer in den Temperaturwählgriff einsetzen.



G

Regelmäßig kontrollieren, dass die Installation dicht ist.

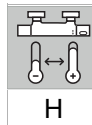

H

Falls die Temperaturanschlüsse vertauscht sind (warm rechts - kalt links), muss die Thermostat-Kompaktkartusche ausgetauscht werden. Es wird empfohlen, diesen Austausch von einem Fachmann durchführen zu lassen.



Technische Daten

Sicherheitssperre 38 °C

Warmwassertemperatur am Versorgungsanschluss min. 2 °C höher als Mischwassertemperatur  
Minstdurchfluss = 5 l/min

Zur Einhaltung der Geräuschwerte nach DIN 4109 ist bei Ruhedrücken über 5 bar ein Druckminderer einzubauen.



Anwendungsbereich

Thermostat-Batterien sind für eine Warmwasserversorgung über Druckspeicher konstruiert und bringen so eingesetzt die beste Temperaturgenauigkeit. Bei ausreichender Leistung (ab 18 kW bzw. 250 kcal/min) sind auch Elektro- bzw. Gasdurchlauferhitzer geeignet. In Verbindung mit drucklosen Speichern (offene Warmwasserbereiter) können Thermostate nicht verwendet werden. Alle Thermostate werden im Werk bei einem beidseitigen Fließdruck von 3 bar justiert.

Sollten sich aufgrund von besonderen Installationsbedingungen Temperaturabweichungen ergeben, so ist der Thermostat auf die örtlichen Verhältnisse zu justieren (siehe Justieren).



Achtung bei Frostgefahr

Bei Entleerung der Hausanlage sind die Thermostate gesondert zu entleeren, da sich im Kalt- und Warmwasseranschluss Rückflussverhinderer befinden. Hierbei ist der Thermostat von der Wand abzunehmen.



The installation guide must be read carefully before commissioning and kept for future reference. Noncompliance or improper use releases the manufacturer from liability.

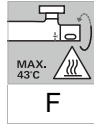

**Temperature end stop**  
If the temperature end stop is at 43°C, insert accompanying temperature limiter in temperature selection handle.



**Safety notes - protection against scalding**  
It is recommended that near points of discharge with particular sensitivity to the outlet temperature (hospitals, schools, nursing and retirement homes) thermostatic devices should be installed which can limit the water temperature to 43°C. The product includes an appropriate temperature end stop. It is generally recommended that the temperature of shower-systems should not exceed 38°C in nurseries and specific areas of care centres. Use Grotherm Special thermostats with special handle to facilitate thermal disinfection and appropriate safety end stop. Applicable standard (eg.g EN 806-2) and technical regulations for drinking water must be observed.



Check at regular intervals to make sure that the installation is not leaking.

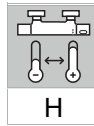

If temperature connections are reversed (hot on right - cold on left) the thermostatic compact cartridge needs to be replaced. A qualified expert is recommended for this.



Before installation, waters should be rinse through the pipe to remove any residue. Damage on the product can be avoided.



**Specifications**  
Safety stop 38 °C  
Hot water temperature at supply connection min. 2 °C higher than mixed water temperature  
Minimum flow rate = 5 l/min  
If static pressure exceeds 5 bar, a pressure reducing valve must be fitted.

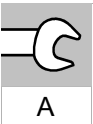

Installation must be performed in compliance with applicable local construction and plumbing regulations. If in doubt, contact GROHE or an expert. The safety device within the fitting protects the drinking water quality and must not be modified and should only be replaced by an expert.



**Application**  
Thermostat mixers are designed for hot water supply via pressurised storage heaters and, utilised in this way, provide the best temperature accuracy. With sufficient power output (from 18 kW or 250 kcal/min), electric or gas instantaneous heaters are also suitable. Thermostats cannot be used in conjunction with non-pressurised storage heaters (displacement water heaters).

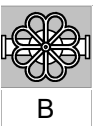

Before changing the fitting switch off main shut-off valve.

All thermostats are adjusted in the factory at a flow pressure of 3 bar on both sides.



The installation of S-unions can be complex. To avoid any accidental damages on your piping system, we recommend to do this by a qualified expert. Furthermore, if S-unions are slanted from your previous thermostat, please contact a qualified expert.

Should temperature deviations occur on account of special installation conditions, the thermostat must be adapted to local conditions (see Adjusting).

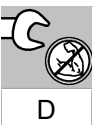

**CAUTION!**  
Do not overtighten the screw connections, even with the seal inserted, to avoid damage.



**Prevention of frost damage**  
When the domestic water system is drained, thermostat mixers must be drained separately, since non-return valves are installed in the hot and cold water connections. For this purpose, the mixer must be removed from the wall.

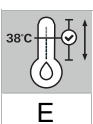

Thermostats must be installed with the adjustment in temperature at 38°C to meet the necessary safety-related requirements.



Lire attentivement les instructions d'installation avant la mise en service et les conserver en vue d'une consultation ultérieure. Leur non-respect ou une utilisation non conforme du produit dégage le fabricant de toute responsabilité.

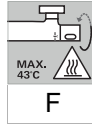

Butée de température maximale

Si la butée de température maximale est réglée sur 43 °C, placer le limiteur fourni dans la poignée.



Consignes de sécurité – Prévention contre les brûlures

Pour les points de prélèvement où la température de l'eau est particulièrement critique (hôpitaux, écoles, résidences médicalisées), il est recommandé de systématiquement utiliser des thermostatiques pouvant être limités à 43 °C. Une butée permettant de limiter la température est incluse avec ce produit. Pour les systèmes de douche dans les écoles maternelles et dans certaines zones des résidences médicalisées, il est généralement recommandé de ne pas dépasser une température de 38 °C. Utiliser dans ce cas les thermostatiques Grotherm Special avec butée de sécurité et poignée spéciale pour l'aide à la désinfection thermique. Respecter les normes (par ex. EN 806-2) ainsi que les réglementations techniques en vigueur concernant l'eau potable.



Contrôler régulièrement l'étanchéité de l'installation.

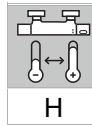

Si les raccords de température sont inversés (chaud à droite et froid à gauche), remplacer la cartouche compacte du thermostatique. Nous conseillons de confier cette opération à un artisan spécialisé.



Laisser couler l'eau dans les tuyaux avant l'installation de manière à éliminer d'éventuels résidus. Cette précaution permet d'éviter l'endommagement du produit.



Caractéristiques techniques

Butée de sécurité à 38 °C

Température de l'eau chaude au raccord d'alimentation plus élevée que la température de l'eau mitigée d'au moins 2 °C

Débit minimal = 5 l/min

Pour se conformer au niveau sonore, installer un réducteur de pression lorsque la pression statique est supérieure à 5 bars.

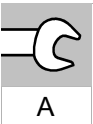

L'installation doit être réalisée conformément aux réglementations locales de construction et d'installation. Pour toute question ou en cas de doute, n'hésitez pas à contacter GROHE ou un artisan spécialisé. Le dispositif de sécurité intégré dans le robinet pour la protection de l'eau potable ne doit pas être modifié. Seul un artisan spécialisé est qualifié pour échanger le dispositif.



Domaine d'application

Les mitigeurs thermostatiques sont conçus pour fournir de l'eau chaude par le biais de réservoirs sous pression et permettent d'obtenir une température de l'eau extrêmement précise. Si la puissance est suffisante (à partir de 18 kW ou 250 kcal/min), les chauffe-eau instantanés électriques ou au gaz conviennent également. Les thermostatiques ne sont pas compatibles avec les réservoirs non pressurisés (chauffe-eau à écoulement libre). Tous les thermostatiques sont réglés en usine sur une pression dynamique de 3 bars pour l'eau chaude et l'eau froide.

Si des différences de température devaient apparaître, régler le thermostatique en fonction des conditions locales d'utilisation (voir Réglage).

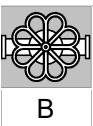

Avant de procéder au remplacement du robinet, fermer l'arrivée d'eau principale.



Le montage des raccords excentrés est assez technique. Afin d'éviter tout risque d'endommagement du système de canalisations, nous recommandons de faire appel à un artisan spécialisé pour réaliser cette opération.

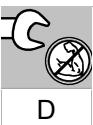

ATTENTION !

Pour éviter tout dommage, ne pas trop serrer les vis, même si elles sont munies d'un joint.



Attention en cas de risque de gel

Lors du vidage de l'installation principale, vider les thermostatiques séparément étant donné que les raccords d'eau froide et d'eau chaude sont équipés de clapets anti-retour. Pour cela, ôter le thermostatique du mur.

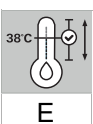

Il est nécessaire de régler la température de sortie à 38 °C pour que le thermostatique remplisse sa fonction anti-brûlure de manière fiable.



Las instrucciones de instalación deben leerse cuidadosamente antes de la puesta en servicio y conservarse para futuras consultas. El incumplimiento o el uso inadecuado exime de responsabilidad al fabricante.

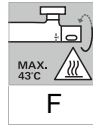

#### Topo limitador de temperatura

Si el topo limitador de temperatura debe estar en 43 °C, coloque el limitador de temperatura suministrado en la empuñadura para la



#### Información de seguridad: prevención de quemaduras

En el punto de consumo, con especial atención a la temperatura de salida (hospitales, escuelas y residencias geriátricas y para la tercera edad), se recomienda utilizar termostatos que se puedan limitar hasta los 43 °C. Se adjunta a este producto un topo de temperatura. En las instalaciones de duchas en guarderías y residencias geriátricas se recomienda que la temperatura no sobrepase los 38 °C. Para ello, utilice el termostato Grotherm Special con regulador para facilitar la desinfección térmica y el topo de seguridad correspondiente. Tenga en cuenta las normas vigentes (p. ej., EN 806-2) y las especificaciones técnicas sobre el agua potable.



Compruebe con regularidad que la instalación sea estanca.

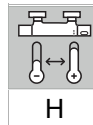

Si las conexiones de temperatura están invertidas (caliente al lado derecho y frío al lado izquierdo), se debe sustituir el cartucho compacto del termostato. Se recomienda recurrir a un profesional para realizar la sustitución.



Antes de la instalación, debe dejar fluir el agua por la tubería para eliminar los posibles restos. De ese modo podrá evitar desperfectos en el producto.



#### Datos técnicos

Cierre de seguridad 38 °C

Temperatura del agua caliente en la acometida mín. 2 °C superior a la temperatura del agua mezclada

Caudal mínimo = 5 l/min

Si la presión en reposo es superior a 5 bares, se recomienda instalar un reductor de presión para respetar los valores de emisión de ruidos.

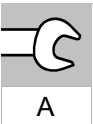

La instalación debe realizarse según las normativas locales en vigor de construcción e instalación. En caso de dudas, póngase en contacto con GROHE o con un profesional. El dispositivo de seguridad instalado en el grifo para garantizar la calidad del agua potable no puede modificarse y solo un especialista puede sustituirlo.



#### Campo de aplicación

Estas baterías termostáticas están fabricadas para el suministro de agua caliente a través de un acumulador de presión con el fin de proporcionar la mayor exactitud posible de la temperatura deseada. Si la potencia es suficiente (a partir de 18 kW o de 250 kcal/min.), también son adecuados los calentadores instantáneos eléctricos o a gas. No es posible utilizar termostatos junto con acumuladores sin presión (calentadores de agua sin presión). Todos los termostatos se ajustan en fábrica a una presión de trabajo de 3 bares en ambas acometidas.

Si debido a particulares condiciones de instalación se producen desviaciones de temperatura, el termostato deberá ajustarse a las condiciones locales (véase Ajustar).

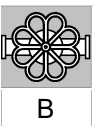

Cierre la llave principal de la alimentación de agua antes de cambiar el grifo.



La instalación de los racores en S puede ser compleja. Para evitar que se dañe accidentalmente el sistema de tuberías, se recomienda encomendar la tarea a un profesional.

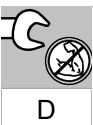

#### CUIDADO:

No apriete con demasiada fuerza las uniones roscadas, incluso si está colocada la junta, a fin de evitar desperfectos.



#### Atención en caso de peligro de helada

Al vaciar la instalación de la casa, los termostatos deberán vaciarse por separado, ya que hay válvulas antirretorno en las conexiones del agua fría y caliente. Para ello el termostato deberá retirarse de la pared.

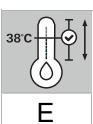

Es necesario ajustar la temperatura de salida a 38 °C para garantizar la función de seguridad del termostato.



Le istruzioni di installazione devono essere lette attentamente prima della messa in esercizio e conservate per eventuali future consultazioni. La mancata osservanza delle istruzioni o l'uso non conforme alle disposizioni esonera il produttore da ogni responsabilità.

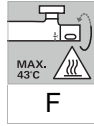

Limitatore di temperatura con blocco

Se il limitatore di temperatura con blocco deve essere a 43 °C, utilizzare il limitatore di temperatura in dotazione nella maniglia di controllo/selezione della temperatura.



Informazioni sulla sicurezza – Per evitare le ustioni

Nei punti di prelievo in cui è necessario prestare particolare attenzione alla temperatura di uscita (ospedali, scuole, case di cura e case per anziani), si consiglia di impiegare sempre termostati che consentano di limitare la temperatura a 43 °C. Per la limitazione della temperatura, il prodotto è dotato di un limitatore di temperatura con blocco. Nei sistemi doccia presenti in asili e in particolari aree di case di cura, in genere è opportuno che la temperatura non superi i 38 °C. A tal fine bisogna utilizzare i termostati Grotherm Special, che dispongono di una manopola speciale per semplificare la disinfezione termica e di un apposito fermo di sicurezza. Osservare le norme in vigore (ad es. EN 806-2) e le regole tecniche in materia di acqua potabile.



Controllare regolarmente che l'installazione sia a tenuta.

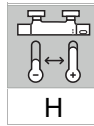

Se i raccordi della temperatura sono invertiti (caldo a destra e freddo a sinistra), la cartuccia termostatica compatta deve essere sostituita. Si consiglia di affidare questa sostituzione a uno specialista.



Prima dell'installazione, l'acqua deve essere fatta scorrere attraverso il tubo per rimuovere eventuali residui. In questo modo è possibile evitare un danneggiamento del prodotto.



Dati tecnici

Blocco di sicurezza 38 °C

Temperatura dell'acqua calda sul raccordo di alimentazione maggiore di min. 2 °C rispetto alla temperatura dell'acqua miscelata

Portata minima = 5 l/min

Se la pressione statica è superiore a 5 bar, è necessario installare un riduttore di pressione al fine di contenere l'indice di rumorosità.

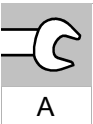

L'installazione deve essere effettuata in conformità alle normative locali in vigore per l'edilizia e le installazioni. In caso di dubbi o domande, si prega di rivolgersi a GROHE o a uno specialista. Il dispositivo di sicurezza che assicura la qualità dell'acqua potabile, installato all'interno del rubinetto, non deve essere modificato e deve essere sostituito solo da uno specialista.



Campo di applicazione

I miscelatori termostatici sono concepiti per l'alimentazione di acqua calda mediante accumulatori di pressione, garantendo la massima precisione di temperatura. Se la potenza è sufficiente (a partire da 18 kW ovvero 250 kcal/min), sono adatti anche gli scaldabagno istantanei elettrici o a gas. I termostati non sono adatti per accumulatori senza pressione (accumulatori di acqua calda a circuito aperto). Tutti i termostati sono tarati in fabbrica a una pressione idraulica di 3 bar su entrambi i lati.

Se in particolari condizioni di installazione si dovessero registrare variazioni di temperatura, regolare il termostato sulle condizioni locali, (vedere il paragrafo "Taratura").

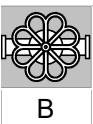

Prima di sostituire il rubinetto, chiudere il rubinetto principale dell'erogazione dell'acqua.



L'installazione dei raccordi a S può essere impegnativa. Al fine di evitare danni accidentali al sistema delle condutture, si consiglia di affidare l'installazione a uno specialista.

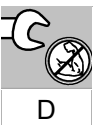

ATTENZIONE!

Non serrare troppo a fondo i raccordi a vite, anche con guarnizione inserita, per evitare eventuali danni.

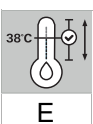

Per garantire il funzionamento di sicurezza del termostato, è necessario regolare la temperatura di uscita a 38 °C.



Avvertenze in caso di gelo

Quando si scarica l'impianto domestico, è necessario svuotare separatamente i termostati, poiché ci sono dei dispositivi anti-riflusso nei raccordi dell'acqua calda e dell'acqua fredda. Per far ciò, rimuovere il termostato dalla parete.





De installatiehandleiding moet vóór de ingebruikname zorgvuldig worden doorgelezen en voor toekomstig gebruik worden bewaard. Niet-naleving of oneigenlijk gebruik ontslaat de fabrikant van zijn aansprakelijkheid.

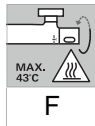

#### Temperatuurbegrenzer

Als de temperatuurbegrenzer bij 43 °C moet staan, plaats dan de bijgeleverde temperatuurbegrenzer in de temperatuurgreep.



#### Veiligheidsinformatie – Voorkomen van brandwonden

Aan aftappunten waar speciale aandacht aan de uitlooptemperatuur moet worden besteed (ziekenhuizen, scholen, verzorgingstehuizen en woonzorgcentra), wordt het gebruik van thermostaten aanbevolen die op 43 °C kunnen worden begrensd. Voor de begrenzing wordt een temperatuurbegrenzer met dit product meegeleverd. Voor douche-installaties in kleuterscholen en specifieke domeinen in verzorgingstehuizen geldt als algemene aanbeveling dat de temperatuur 38 °C niet mag overschrijden. Gebruik hiervoor de Grotherm Special-thermostaten met speciale greep voor eenvoudige thermische desinfectie en een overeenkomende veiligheidsbegrenzer. De geldende normen (bijv. EN 806-2) en de technische regels voor drinkwater moeten worden nageleefd.



Controleer regelmatig of de installatie niet lekt.

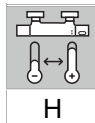

Als de temperatuur aansluitingen omgekeerd zijn (warm rechts – koud links), moet de compacte thermostaatkardoes van de thermostaat worden vervangen. Het verdient aanbeveling deze vervanging door een vakkracht te laten uitvoeren.



Laat vóór de installatie water door de leiding stromen om eventuele bezinksels te verwijderen. Schade aan het product kan zo worden vermeden.



#### Technische gegevens

Veiligheidsblokkering 38 °C

Warmwatertemperatuur bij de toevoeraansluiting is min. 2 °C hoger dan de mengwatertemperatuur

Minimum capaciteit = 5 l/min

Voor het nakomen van de geluidswaarden dient men bij statische drukken boven 5 bar een drukregelaar in te bouwen.

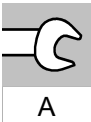

De installatie moet worden uitgevoerd volgens de geldende plaatselijke bouw- en installatievoorschriften. Neem in geval van zorgen of vragen contact op met GROHE of een vakman. De veiligheidsvoorziening die in de armatuur is ingebouwd om de drinkwaterkwaliteit te beschermen, mag niet worden gewijzigd en mag alleen door een vakkracht worden vervangen.



#### Toepassingsgebied

Thermostaatmengkranen zijn ontworpen als warmwatervoorziening via boilers, en leveren de hoogste temperatuurnauwkeurigheid als deze zodanig worden toegepast. De elektrische boiler of geiser moet een vermogen hebben van ten minste 18 kW of 250 kcal/min.

Thermostaten kunnen niet in combinatie met lagedrukboilers (open warmwatertoestellen) worden gebruikt. Alle thermostaten worden in de fabriek met een aan beide kanten heersende stromingsdruk van 3 bar afgesteld.

Wanneer er door bijzondere omstandigheden bij de installatie temperatuurafwijkingen voorkomen, moet u de thermostaat in overeenstemming met de plaatselijke omstandigheden afstellen (zie Afstellen).

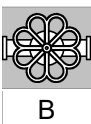

Draai de hoofdkraan van de watertoevoer dicht voordat u de kraan vervangt.



De installatie van de S-verbindingen kan veeleisend zijn. Om onopzettelijke schade aan uw leidingstelsel te voorkomen, raden we u aan dit door een vakman te laten doen.



#### VOORZICHTIG!

Draai schroefverbindingen ook met geplaatste pakking niet te vast aan om beschadigingen te voorkomen.

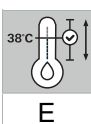

Afstelling van de uitlooptemperatuur op 38 °C is noodzakelijk om de veiligheidsrelevante functie van de thermostaat te waarborgen.



#### Attentie bij vorst

Bij het aftappen van de waterleidinginstallatie dienen de thermostaten apart te worden afgetapt, omdat zich in de koud- en warmwateraanleiding terugslagkleppen bevinden. Daarbij dient de thermostaat van de muur te worden gehaald.



Bruksanvisningen måste läsas noggrant före idrifttagningen och förvaras för framtida referens. Bristande efterlevnad eller felaktig användning fritar tillverkaren från sitt ansvar.

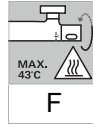

#### Temperaturbegränsning

Om temperaturbegränsningen ska vara 43 °C, sätt in den medföljande temperaturbegränsaren i temperaturvalshandtaget.



#### Säkerhetsinformation – Prevention av skällskador

För tappställen med speciellt beaktande av vattentemperaturen (sjukhus, skolor, vård- och äldreboenden) rekommenderas principiell användning av termostater som kan begränsas till 43 °C. En motsvarande temperaturbegränsare medföljer denna produkt. För duschsystem i förskolor och vissa områden av vårdhem rekommenderas generellt att temperaturen inte bör överstiga 38 °C. Här används Grotherm Special-termostater med specialhandtag för underlättad termisk desinfektion och motsvarande säkerhetsbegränsare. Tillämpliga normer (t.ex. EN 806-2) och tekniska föreskrifter för dricksvatten måste följas.



Kontrollera regelbundet att installationen är tät.

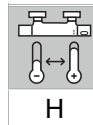

Om temperaturanslutningarna är omvända (varmt till höger – kallt till vänster) måste termostatens kompaktpatron bytas ut. Det rekommenderas att detta byte utförs av en fackman.



Innan installationen bör man spola vatten genom ledningen för att avlägsna eventuella rester. På så sätt kan man förhindra skador på produkten.



#### Tekniska data

Säkerhetsspärr 38 °C

Varmvattentemperatur vid försörjningsanslutning min. 2 °C högre än blandvattentemperatur

Minsta flöde = 5 l/min

För att inte överstiga ljudnivån skall en tryckreducerare installeras om vilotrycket överstiger 5 bar.

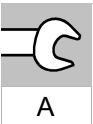

Installationen måste genomföras i enlighet med de lokala bygg- och installationsföreskrifterna. Om du är osäker eller har frågor kan du kontakta GROHE eller en fackman. Säkerhetsanordningen som är monterad i armatyren för att skydda dricksvattenkvaliteten får inte ändras och får endast bytas ut av en fackman.



#### Användningsområde

Termostatarmatyren är konstruerade för varmvattenförsörjning via tryckbehållare och ger på så sätt högsta temperaturnoggrannhet. Är effekten tillräckligt stor (från 18 kW resp. 250 kcal/min) kan man även använda elvattenvärmare resp. gasvattenvärmare. Man kan inte använda termostater i kombination med trycklösa behållare (öppna varmvattenberedare). Alla termostater är vid leveransen inställda på ett dubbelsidigt flödestryck på 3 bar.

Skulle temperaturskillnader bli följden av speciella installationssituationer ska termostaten justeras så att den passar den lokala situationen (se Justering).

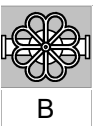

Stäng vattentillförselns huvudkran innan du byter ut armatyren.



Installationen av S-anslutningar kan vara svår. För att undvika oavsiktliga skador på rören rekommenderar vi att låta en fackman utföra arbetet.

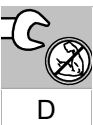

#### OBS!

Dra inte åt skruvanslutningar med ilagd tätning för hårt, för att förhindra skador.



#### Vid risk för frost

Töms hussystemet är det viktigt att tömma termostaterna separat, eftersom det finns backflödes spärrar monterade i kallvatten- och varmvattenanslutningen. Ta då bort termostaten från väggen.

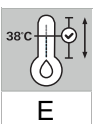

Justering av utloppstemperaturen till 38 °C är nödvändig för att säkerställa termostatens säkerhetsrelaterade funktion.



Installationsvejledningen skal læses grundigt igennem inden ibrugtagning og opbevares til eventuel senere brug. Manglende overholdelse af vejledningen eller ikke-hensigtsmæssig anvendelse fritager producenten for ansvar.

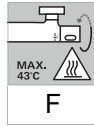

#### Temperaturbegrænser

Hvis temperaturbegrænsningen skal indstilles til 43 °C, skal den medfølgende temperaturbegrænser indsættes i temperaturindstillingsgrebet.



Oplysninger om sikkerhed – beskyttelse mod skoldning

Til tapsteder med særlige krav til vandtemperaturen (hospitaller, skoler og plejehjem) anbefaler vi altid at anvende termostater, der kan begrænses til 43 °C. En tilsvarende temperaturbegrænser er vedlagt dette produkt. Til bruse-systemer i børnehaver og visse områder i ældrecentre anbefales generelt, at temperaturen ikke overstiger 38 °C. Anvend her Grohtherm Special-termostater med specialgreb for at lette den termiske desinfektion samt dertilhørende sikkerhedsbegrænser. Gældende standarder (f.eks. EN 806-2) og tekniske forskrifter for drikkevand skal overholdes.



Kontrollér regelmæssigt, at installationen er tæt.

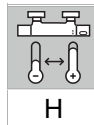

Hvis der er byttet om på temperaturtilslutningerne (varm til højre – kold til venstre), skal den kompakte termostatpatron udskiftes. Det anbefales at få denne udskiftning udført af en fagmand.



Lad vandet løbe gennem rørledningen inden installation, så eventuelle rester fjernes. På den måde kan det undgås, at produktet beskadiges.



#### Tekniske data

Sikkerhedsspærre 38 °C

Varmtvandstemperatur ved forsyningstilslutningen min. 2 °C højere end blandingsvandtemperaturen  
Min. gennemstrømning = 5 l/min.

For overholdelse af støjgrænserne skal der ved hviletryk på over 5 bar monteres en reduktionsventil.

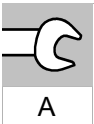

Installationen skal udføres i henhold til de lokalt gældende bygge- og installationsforskrifter. Ved tvivl eller spørgsmål bedes du kontakte GROHE eller en fagmand. Den sikkerhedsanordning, der er indbygget i armaturet til beskyttelse af drikkevandets kvalitet, må ikke ændres og må kun skiftes ud af en fagmand.



#### Anvendelsesområde

Termostatbatterier er konstrueret til varmtvandsforsyning via trykbeholder, og hvis de anvendes til dette formål, leverer de den størst mulige temperaturnøjagtighed. Ved tilstrækkelig effekt (fra 18 kW/250 kcal/min.) er også el-/gasgennemstrømningsvandvarmere velegnede. I forbindelse med trykløse beholdere (åbne varmtvandsbeholdere) kan der ikke anvendes termostater. Alle termostater justeres på fabrikken med et tilgangstryk på 3 bar fra begge sider.

Skulle der opstå temperaturafvigelser pga. særlige installationsforhold, skal termostaten justeres efter disse forhold (se "Justering").

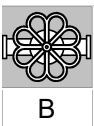

Luk for hovedhanen, inden armaturet skiftes ud.



Installationen af S-forbindelserne kan være krævende. For at undgå uønskede skader på dit rørledningssystem anbefaler vi at lade en fagmand udføre installationen.

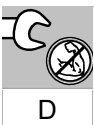

#### FORSIGTIG!

For at undgå beskadigelse bør skrueforbindelserne ikke strammes for meget, heller ikke når pakningen er sat i.



#### Bemærk ved risiko for frost

Når husets anlæg tømmes, skal termostaterne tømmes separat, da der sidder kontraventiler i koldt- og varmtvandsstilslutningen. Tag i den forbindelse termostaten af væggen.

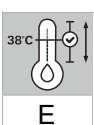

Udløbstemperaturen skal indstilles til 38 °C for at sikre termostatens sikkerhedsrelevante funktion.



Installasjonsveiledningen må leses nøye før idriftsetting og oppbevares for senere oppslag. Manglende overholdelse eller ikke-forskriftsmessig bruk fritar produsenten fra erstatningsansvar.

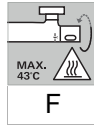

#### Temperaturendestopper

Hvis temperaturendestopperen skal ligge ved 43 °C, må den medfølgende temperaturbegrenseren settes inn i temperaturvelgergrepet.



#### Sikkerhetsinformasjon – forebygging av skålding

På tappesteder der utløpstemperaturen er ekstra viktig (sykehus, skoler, sykehjem og aldershjem) anbefales i prinsippet å bruke termostater som kan begrenses til 43 °C. Som begrensning følger det med en temperaturendestopper til dette produktet. For dusjanlegg i barnehager og spesialområder i sykehjem anbefales generelt at temperaturen ikke skal overstige 38 °C. For dette formålet bruker du Grotherm Special-termostater med spesialhåndtak for lettere termisk desinfeksjon og tilsvarende sikkerhetsstopper. Gjeldende standarder (f.eks. EN 806-2) og tekniske bestemmelser for drikkevann må overholdes.



Kontroller regelmessig at installasjonen er tett.

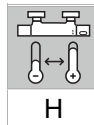

Hvis temperaturtilkoblingene ble byttet om (varm til høyre – kaldt til venstre), må den kompakte termostatpatronen skiftes ut. Vi anbefaler å la en fagperson gjøre dette.



Før installasjonen bør man la det renne vann gjennom ledningen for å fjerne eventuelle rester. Slik kan man unngå skade på produktet.



#### Tekniske data

Sikkerhetssperre 38 °C

Varmtvannstemperatur ved forsyningstilkoblingen min. 2 °C høyere enn blandevanntemperaturen

Minimum gjennomstrømning = 5 l/min

Monter en reduksjonsventil ved statisk trykk over 5 bar for å overholde støyverdiene.

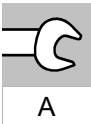

Installasjonen må gjennomføres i samsvar med gjeldende bygge- og installasjonsforskrifter. Ta kontakt med GROHE eller en fagperson i tilfelle usikkerhet eller spørsmål. Sikkerhetsinnretningen til beskyttelse av drikkevannskvaliteten som er montert i armaturen, skal ikke endres, og bare byttes av fagfolk.



#### Bruksområde

Termostatbatterier er konstruert for varmtvannsforsyning via trykkmagasiner og gir dermed den mest nøyaktige temperaturen. Ved tilstrekkelig effekt (fra 18 kW hhv. 250 kcal/min) er også elektro- hhv. gassvarmtvannsberedere egnet. Termostater kan ikke benyttes i forbindelse med trykkfrie magasiner (åpne varmtvannsberedere). Alle termostater justeres i fabrikk ved et dynamisk trykk på 3 bar fra begge sider.

Dersom det på grunn av spesielle installeringsforhold skulle oppstå temperaturavvik, må termostaten justeres for de lokale forhold (se Justering).

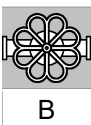

Skru av hovedkranen på vanntilførselen før du skifter armaturen.



Installasjonen av S-koblingene kan være krevende. For å unngå utilsiktede skader på rørledningssystemet anbefaler vi å la en fagperson gjennomføre dette.



#### FORSIKTIG!

Ikke trekk til skruerforbindelser med innlagt tetning for mye, så unngår du skader.

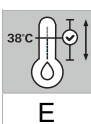

Innstilling av utløpstemperaturen på 38 °C er nødvendig for å sikre sikkerhetsfunksjonen til termostaten.



#### Viktig ved fare for frost

Ved tømning av husanlegget må termostaten tømmes separat fordi det er montert tilbakestøringsbeskyttelse i kaldt- og varmtvannstilkoblingen. Termostaten må da fjernes fra veggen.



Lue asennusohje huolellisesti ennen käyttöönottoa ja säilytä se myöhempää tarvetta varten. Ohjeiden noudattamatta jättäminen tai tuotteen määräysten vastainen käyttö vapauttaa valmistajan vastuusta.

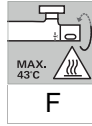

#### Lämpötilanrajotin

Jos haluat rajoittaa lämpötilan 43 °C:n tasolle, laita oikeinen lämpötilanrajotin lämpötilan valintakahvaan.



**Turvallisuustietoja – Palovammojen välttäminen**  
Vedenotokohdissa, joissa on kiinnitettävä erityistä huomiota ulosvirtauslämpötilaan (sairaalat, koulut, hoito- ja vanhainkodit), suosittelemme käyttämään termostaattia, jonka lämpötilan voi rajoittaa 43 °C:seen. Tässä laitteessa on lämpötilan pääterajoitin. Lastentarhojen ja hoitokotien erityisten alueiden suihkujärjestelmille suositellaan yleisesti, ettei lämpötila ylitäisi 38 °C:ta. Käytä tätä varten erityyskahvalla varustettua Grotherm Special -termostaattia, joka helpottaa lämpödesinfiointia, sekä asianmukaista turvapääterajoitinta. Noudata juomaveden voimassa olevia normeja (esim. EN 806-2) ja teknisiä sääntöjä.



Tarkista säännöllisesti, että asennus on tiivis.

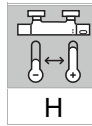

Jos lämpötilaliitännät ovat vaihtaneet paikkaa (lämmön oikealla – kylmä vasemmalla), termostaatin kompakti säätöosa täytyy vaihtaa uuteen. On suositeltavaa, että tämä vaihto annetaan alan ammattilaisen tehtäväksi.



Ennen asennusta putken läpi tulisi laskea vettä, jotta mahdolliset jäämät poistuvat. Siten voidaan välttää tuotteen vaurioituminen.



#### Tekniset tiedot

Turvarajoitin 38 °C

Lämpimän veden lämpötila syöttöliitännässä väh. 2 °C korkeampi kuin sekoitetun veden lämpötila

Vähimmäislämpivirtaus = 5 l/min

Meluarvojen noudattamiseksi on laitteeseen asennettava paineenalennusventtiili lepopaineen ylittäessä 5 baria.

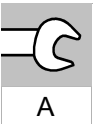

Asennus on suoritettava voimassa olevien paikallisten rakennus- ja asennusmääräysten mukaisesti. Mikäli et ole varma jostakin tai sinulla on kysyttävää, ota yhteyttä GROHE-yhtiöön tai alan ammattilaiseen. Hanaan asennettua juomaveden laadun suojaksi tarkoitettua turvalaitetta ei saa muuttaa, ja vain ammattihenkilö saa vaihtaa sen.



#### Käyttöalue

Termostaattisekoittajat on tarkoitettu käytettäväksi lämpimän veden syöttöön painevaraajien kanssa, jolloin niiden lämpötilatarkkuus on parhaimmillaan. Sekoittajia voidaan käyttää myös sähkö- tai kaasulämpivirtauskuumentimien kanssa, mikäli niiden teho on riittävä (alk. 18 kW / 250 kcal/min). Termostaattien käyttö paineettomien säiliöiden (avoimien lämminvesivaraajien) kanssa ei ole mahdollista. Kaikki termostaattit säädetään tehtaalla 3 barin molemmipuolisella virtauspaineella.

Mikäli erityisten asennusolosuhteiden vuoksi esiintyy lämpötilavaihteluita, termostaatti on säädettävä paikallisia olosuhteita vastaavaksi (ks. Sääto).

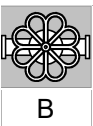

Kierrä vedensyötön päähana irti ennen hanaan vaihtamista.



Epäkeskoliittimien asennus voi olla haastavaa. Jotta vältetään putkiston tahaton vaurioituminen, suosittelemme, että asennus annetaan alan ammattilaisen tehtäväksi.

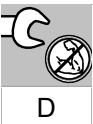

#### VAROITUS!

Älä kiristä ruuviliitoksia liian tiukkaan silloinkaan, kun tiiviste on paikallaan, jotta vaurioita ei synny.



#### Pakkasen varalta huomioitava

Kun tyhjennät talon putkistot, termostaattit on tyhjennettävä erikseen, koska kylmä- ja lämminvesiliitännöissä on takaiskuventtiilit. Tässä yhteydessä termostaatti tulee irrottaa seinästä.

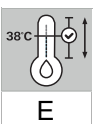

Ulosvirtauslämpötilaksi on säädettävä 38 °C, jotta voidaan taata termostaatin turvallinen toiminta.



Przed uruchomieniem należy dokładnie przeczytać instrukcję instalacji i zachować ją do późniejszego wykorzystania. Nieprzestrzeganie lub wykorzystanie niezgodne z przeznaczeniem zwalnia producenta z odpowiedzialności.

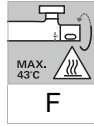

Ogranicznik końcowy temperatury

W przypadku ustawienia ogranicznika końcowego temperatury w położeniu 43 °C, należy włożyć załączony ogranicznik



Informacja dotycząca bezpieczeństwa –  
Unikanie oparzeń

Przy punktach poboru ze szczególnym przestrzeganiem temperatury wylotu (szpitale, szkoły, domy opieki i domy seniora) zalecane jest zasadniczo stosowanie termostatów zapewniających ograniczenie temperatury do 43 °C. Do tego produktu dołączony jest ogranicznik końcowy temperatury służący do ograniczania temperatury. Przy instalacjach prysznicowych w przedszkolach i specjalnych obszarach domów opieki zalecane jest generalnie, aby temperatura nie przekraczała 38 °C. W tym celu należy stosować specjalne termostaty Grotherm Special z uchwytem ułatwiającym dezynfekcję termiczną i odpowiednim ogranicznikiem bezpieczeństwa. Należy przestrzegać obowiązujących norm (np. EN 806-2) i reguł technicznych dotyczących wody pitnej.



Regularnie kontrolować, czy instalacja jest szczelna.

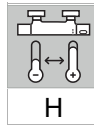

W przypadku odwrotnego podłączenia temperatur (gorące w prawo – zimne w lewo), należy wymienić wkład kompaktowy termostatu. Zaleca się przeprowadzenie tej wymiany przez specjalistę.



Przed instalacją należy przepuścić przez rurę wodę, aby usunąć wszelkie pozostałości. W ten sposób można uniknąć uszkodzenia produktu.



Dane techniczne

Blokada bezpieczeństwa 38 °C

Temperatura wody ciepłej na przyłączy dołotowym min. 2 °C wyższa od temperatury wody mieszanej

Minimalne natężenie przepływu = 5 l/min

Przy ciśnieniu spoczynkowym powyżej 5 barów, w celu utrzymania wartości hałasu należy zamontować reduktor ciśnienia.

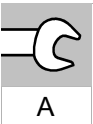

Montaż należy przeprowadzić zgodnie z lokalnie obowiązującymi przepisami budowlanymi i montażu. W przypadku pytań lub wątpliwości skontaktuj się z GROHE lub specjalistą. Zabudowanego w armaturze urządzenia zabezpieczającego do ochrony jakości wody pitnej nie można modyfikować i może być wymieniane tylko przez specjalistę.



Zakres stosowania

Baterie termostatyczne przeznaczone są do zasilania w ciepłą wodę poprzez zbiorniki ciśnieniowe, dzięki czemu zapewniają najlepszą dokładność temperatury. Przy dostatecznej mocy (od 18 kW lub 250 kcal/min) armaturę tę można także stosować z przepływowymi podgrzewaczami wody, elektrycznymi lub gazowymi. Termostatów nie można stosować w połączeniu z podgrzewaczami bezciśnieniowymi (pracującymi w systemie otwartym). Wszystkie termostaty są fabrycznie kalibrowane przy obustronnym ciśnieniu przepływu 3 barów.

W przypadku odchyłen temperatury na skutek dostępných warunków panujących w instalacji należy wyregulować termostat stosownie do lokalnych warunków pracy instalacji (zob. Kalibracja).

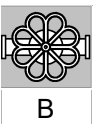

Kran główny z doprowadzeniem wody zakręcić przed wymianą armatury.



Montaż złązek przyłączeniowych S może być wymagający. Zalecamy wykonanie tej czynności przez specjalistę, aby uniknąć przypadkowego uszkodzenia instalacji rurowej.

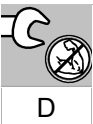

**OSTRZEŻENIE!**

Nie dokręcać zbyt mocno połączeń śrubowych, nawet z założoną uszczelką, aby uniknąć uszkodzeń.

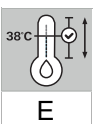

Konieczne jest wyrównanie temperatury wylotu do 38 °C, aby zapewnić istotne dla bezpieczeństwa funkcjonowanie termostatu.



W przypadku niebezpieczeństwa wystąpienia mrozu

Podczas opróżniania instalacji domowej termostaty należy opróżniać oddzielnie, bowiem na doprowadzeniach wody gorącej i zimnej zamontowane są zawory zwrotne. W tym celu należy zdjąć termostat ze ściany.

وحدة التحكم الطرفية بدرجة الحرارة

إذا كانت وحدة التحكم الطرفية بدرجة الحرارة عند 43 درجة مئوية، فأدخل محدد درجة الحرارة المُرفق في مقبض التحكم بدرجة الحرارة.

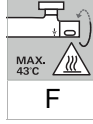

تجب قراءة دليل التثبيت بعناية قبل بدء التشغيل والاحتفاظ به للرجوع إليه في المستقبل. عدم الامتثال أو الاستخدام غير السليم يعفي الشركة المصنعة من المسؤولية.



ملاحظات السلامة – الحماية من الحرق بالماء المغلي

من الموصى به تركيب أجهزة تنظيم الحرارة بالقرب من نقاط التفرغ ذات الحساسية الخاصة لدرجة حرارة المخرج (المستشفيات، والمدارس، ودور التمريض، ودور رعاية كبار السن)، الأمر الذي قد يحد درجة حرارة المياه عند 43 درجة مئوية. يشتمل المنتج على وحدة تحكم طرفية ملائمة لدرجة الحرارة. من الموصى به عموماً ألا تتجاوز درجة حرارة أنظمة الدش 38 درجة مئوية في الحمامات والمناطق الخاصة في مراكز الرعاية. استخدم أجهزة تنظيم الحرارة Grohtherm Special المزودة بمقبض خاص لتسهيل التعقيم الحراري ومقبض تحكم مناسب للسلامة. يجب الالتزام بالمعايير المطبقة (مثل EN 806-2) واللوائح الفنية الخاصة بالمياه الصالحة للشرب.



تحقق على فترات زمنية منتظمة للتأكد من أن التركيب لا يُسرّب.

إذا تم عكس توصيلات درجة الحرارة (ساخنة على اليمين – باردة على اليسار)، فيجب استبدال الخرطوشة المدمجة الخاصة بالمنظم الحراري. يُوصى بالاستعانة بأحد الخبراء المؤهلين لهذا الأمر.

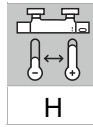

المواصفات

يقف الأمان عند 38 درجة مئوية

درجة حرارة المياه الساخنة عند طرف توصيل التغذية أعلى بدرجتين مؤويتين على الأقل عن درجة حرارة المياه المختلطة

معدل التدفق الأدنى = 5 لترات/دقيقة

إذا تجاوز الضغط السكان 5 بارات، يجب تركيب الصمام المخفض للضغط.



قبل التركيب، يجب تمرير المياه بداخل الأنابيب لإزالة أي بقايا. يمكن تجنب حدوث تلف في المنتج.

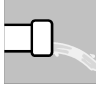

يجب إجراء التركيب وفقاً للوائح البناء والسياسة المحلية المعمول بها. إذا كان لديك أي شك، فتواصل مع GROHE أو أحد الخبراء. يحمي جهاز الأمان الموجود داخل التركيب جودة مياه الشرب ويجب عدم تعديله، ويجب استبداله فقط بواسطة خبير.

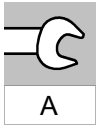

الاستخدام

تم تصميم الخلاطات المزودة بمنظم درجة الحرارة للتزويد بالمياه الساخنة عبر سخانات الخزان المضغوط ويتم استخدامها بهذه الطريقة لتوفير أعلى نفة ممكنة لدرجة الحرارة. بإنتاج طاقة كافية (من 18 كيلووات أو 250 كيلو كالوري/دقيقة)، تكون السخانات للخطية الغازية أو الكهربائية مناسبة أيضاً.

لا يمكن استخدام منظمات درجة الحرارة بالتزامن مع سخانات الخزان غير المضغوطة (سخانات مياه بالإزاحة).

ويتم ضبط جميع منظمات درجة الحرارة في المصنع عند ضغط انسياب قدره 3 بارات على كلا الجانبين.

في حال حدوث تفاوت في درجة الحرارة بسبب شروط التركيب الخاصة، يجب أن يكون منظم درجة الحرارة ملائماً للشروط المحلية ("راجع الضبط").



قبل تغيير التركيب، أوقف تشغيل صمام الإغلاق الرئيسي.

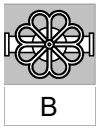

يمكن أن يكون تركيب مجموعات S-Union معقداً. لتجنب حدوث أي أضرار عرضية في نظام الأنابيب الخاص بك، نوصي بأن يقوم أحد الخبراء المؤهلين بتركيبها. بالإضافة إلى ذلك، إذا كانت مجموعات S-Union منحدره من المنظم الحراري السابق لديك، فيرجى التواصل مع أحد الخبراء المؤهلين.



تحذير!

لا تقوط في إحكام وصلات المسامير اللولبية، حتى مع إدخال العازل، لتجنب التلف.

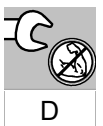

منع التلف بسبب الجليد

عند تفرغ نظام المياه المنزلية، يجب تفرغ الخلاطات المزودة بمنظم درجة الحرارة بشكل منفصل؛ نظراً لتركيب صمامات منع الارتداد الخلفي للمياه في توصيلات المياه الساخنة والباردة. ولهذا الغرض، يجب فك الخلاط من الحائط.



يجب تركيب منظمات درجة الحرارة باستخدام أداة ضبط درجة الحرارة عند 38 درجة مئوية لتلبية المتطلبات الضرورية ذات الصلة بالأمان.

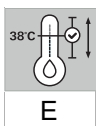



Διαβάστε προσεκτικά τις οδηγίες εγκατάστασης πριν από τη θέση σε λειτουργία και διατηρείστε τις για μελλοντική αναφορά. Ο κατασκευαστής δεν φέρει ευθύνη για τη μη συμμόρφωση ή την ακατάλληλη χρήση του προϊόντος.

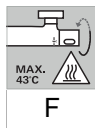

Τελικός διακόπτης θερμοκρασίας

Σε περίπτωση που θέλετε ο τελικός διακόπτης θερμοκρασίας να βρίσκεται στους 43°C, τοποθετήστε τον συνοδευτικό αναστολέα θερμοκρασίας στη λαβή επιλογής θερμοκρασίας.



Πληροφορίες ασφαλείας - Αποφυγή εγκαυμάτων από υγρά

Σε σημεία υδροληψίας, στα οποία πρέπει να προσέχετε ιδιαίτερα τη θερμοκρασία εξόδου (νυσοκομεία, σχολεία και γηροκομεία) συνιστάται γενικά να τοποθετούνται θερμοστάτες με όριο θερμοκρασίας τους 43 °C. Αυτό το προϊόν διαθέτει θερματικό διακόπτη θερμοκρασίας για τον περιορισμό της. Σε συστήματα ντους σε παιδικούς σταθμούς και ειδικούς χώρους των γηροκομείων γενικά συνιστάται η θερμοκρασία να μην υπερβαίνει τους 38 °C. Γι' αυτό, χρησιμοποιείτε τους θερμοστάτες Grotherm Special με ειδική λαβή για τη διευκόλυνση της θερμικής απολύμανσης και το αντίστροφο στοπ ασφαλείας. Τηρείτε τους ισχύοντες κανονισμούς (π.χ. EN 806-2) και τους τεχνικούς κανόνες για το πόσιμο νερό.



Ελέγχετε τακτικά ότι η εγκατάσταση είναι σφιχτή.

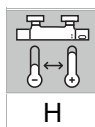

Εάν οι συνδέσεις θερμοκρασίας αντιστραφούν (ζεστό στα δεξιά - κρύο στα αριστερά), ο μηχανισμός θερμοστάτη θα πρέπει να αντικατασταθεί. Συνιστάται η αντικατάσταση αυτή να γίνει από επαγγελματία.



Πριν από την τοποθέτηση, πρέπει να διοχετεύσετε νερό μέσω του σωλήνα για να αφαιρεθούν τυχόν υπολείμματα. Μπορείτε κατά αυτόν τον τρόπο να αποφύγετε τυχόν ζημιές στο προϊόν.



Τεχνικά στοιχεία

Αποκλεισμός ασφαλείας 38°C

Η θερμοκρασία του ζεστού νερού στην παροχή ζεστού νερού πρέπει να είναι τουλάχιστον 2 °C υψηλότερη από τη θερμοκρασία του μεικτού νερού

Ελάχιστη ροή = 5 l/min

Για την τήρηση των οριακών τιμών θορύβου, θα πρέπει να τοποθετηθεί μια βαλβίδα μείωσης της πίεσης σε περίπτωση που η πίεση ηρεμίας είναι μεγαλύτερη από 5 bar.



Η τοποθέτηση πρέπει να πραγματοποιείται σύμφωνα με τους ισχύοντες τοπικούς κανονισμούς κτιρίων και εγκατάστασης. Αν δεν είστε βέβαιοι ή έχετε απορίες, επικοινωνήστε με την GROHE ή έναν τεχνικό. Η διάταξη ασφαλείας που είναι ενσωματωμένη στη βαλβίδα για την προστασία της ποιότητας του πόσιμου νερού δεν πρέπει να αλλάξει και η αντικατάστασή της πρέπει να πραγματοποιείται μόνο από ειδικό.



Πεδίο εφαρμογής

Οι μικτές με θερμοστάτη είναι κατασκευασμένοι για προφύλαξη θερμού νερού με τη χρήση θερμοσίφωνων αποθήκευσης σε ατμοσφαιρική πίεση και εάν χρησιμοποιηθούν με αυτόν τον τρόπο αποδίδουν την επιθυμητή θερμοκρασία με τη μέγιστη ακρίβεια. Είναι δυνατό να χρησιμοποιηθούν ηλεκτρικοί ταχυθερμοσίφωνες ή ταχυθερμοσίφωνες αερίου επαρκούς ισχύος (από 18 kW ή 250 kcal/min). Οι θερμοστάτες δεν μπορούν να χρησιμοποιηθούν σε συνδυασμό με αποσυμπιεσμένους θερμοσίφωνες αποθήκευσης (ανοικτού τύπου συσκευές προετοιμασίας ζεστού νερού). Όλοι οι θερμοστάτες ρυθμίζονται στο εργοστάσιο σε πίεση ροής 3 bar και στις δύο πλευρές.

Εάν παρουσιαστούν αποκλίσεις θερμοκρασίας λόγω ειδικών συνθηκών των υδραυλικών εγκαταστάσεων, θα πρέπει να ρυθμιστεί ο θερμοστάτης ανάλογα με τις τοπικές συνθήκες (βλ. Ρύθμιση).



Κλείστε την βρύση κύριας παροχής νερού πριν αντικαταστήσετε το εξάρτημα.



Η τοποθέτηση των συνδέσεων S ενδέχεται να είναι απαιτητική. Για να αποφύγετε να προκαλέσετε κατά λάθος ζημιά στο υδραυλικό σας σύστημα, σας συνιστούμε να αναθέσετε την εκτέλεση σε έναν τεχνικό.



**ΠΡΟΣΟΧΗ!**

Μην σφίγγετε υπερβολικά τις βιδωτές συνδέσεις, ακόμη και με την τσιμουχά τοποθετημένη, ώστε να αποφύγετε τυχόν ζημιές.



Προσοχή σε περίπτωση παγετού

Σε περίπτωση αποστράγγισης της οικοσυστήματος, οι θερμοστάτες πρέπει να αδειάζουν χωριστά, διότι στις παροχές κρύου και ζεστού νερού υπάρχουν εγκατεστημένες βαλβίδες αντεπίστροφης ροής που εμποδίζουν την αντίστροφη ροή. Στην περίπτωση αυτή πρέπει να αφαιρείται ο θερμοστάτης από τον τοίχο.

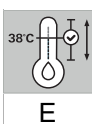

Η ρύθμιση της θερμοκρασίας εξόδου στους 38°C είναι απαραίτητη για να διασφαλιστεί η ασφαλής λειτουργία του θερμοστάτη.





Před uvedením do provozu je třeba si pozorně přečíst návod k instalaci a uschovat jej pro budoucí použití. Jeho nedodržení nebo nesprávné použití výrobku zbavuje výrobce odpovědnosti.

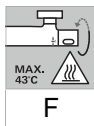

#### Koncový doraz teploty

Pokud má být hranice koncového dorazu teploty 43 °C, vložte do rukojeti teplotního regulátoru příložený omezovač teploty.



#### Bezpečnostní informace – Vyvarování se opaření

Na místech odběru, kde je důležité dbát na výstupní teplotu (nemocnice, školy, domy s pečovatelskou službou a domovy důchodců), se v zásadě doporučuje používat termostaty, které se dají omezit na 43 °C. Proto je k tomuto produktu přiložena koncová teplotní zářezka. U sprchových zařízení v mateřských školách a ve speciálních částech domů s pečovatelskou službou je všeobecně doporučeno, aby teplota nepřekročila 38 °C. Za tímto účelem použijte speciální termostaty značky Grotherm Special, které jsou vybaveny zvláštním madlem usnadňujícím termickou dezinfekci a odpovídající bezpečnostní zářezkou. Je třeba dodržovat platné normy (např. EN 806-2) a technická pravidla pro pitnou vodu.



Těsnost montáže pravidelně kontrolujte.

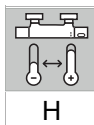

Pokud jsou přípojky teploty obrácené (teplá vpravo, studená vlevo), je třeba vyměnit kompaktní kartuši termostatu. Doporučujeme, aby tuto výměnu provedl odborník.



Před montáží je třeba nechat protéct vodu přes potrubí, aby se odstranily případné usazeniny. Zabráníte tak poškození výrobku.



#### Technické údaje

Bezpečnostní zářezka 38 °C

Teplota teplé vody je u přívodu min. o 2 °C vyšší než teplota smíšené vody

Minimální průtok = 5 l/min

Pro dodržení předepsaných hodnot hluku je nutno při statických tlacích vyšších než 5 barů namontovat redukční ventil.

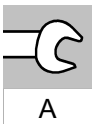

Instalace musí být provedena v souladu s platnými místními stavebními a montážními předpisy. V případě nejasností nebo dotazů se obraťte na společnost GROHE nebo na odborníka. Bezpečnostní zařízení instalované v armatuře k ochraně kvality pitné vody se nesmí vyměňovat za jiný typ a jeho výměnu smí provádět pouze odborník.



#### Oblast použití

Baterie s termostatem jsou konstruovány pro zásobování teplotou vodou ve spojení s tlakovými zásobníky a při tomto použití dosahují nejpřesnější teploty. Při dostatečném výkonu (od 18 kW resp. 250 kcal/min) jsou vhodné také elektrické nebo plynové průtokové ohřívače. Ve spojení s beztlakovými zásobníky (otevřenými zásobníky na přípravu teplé vody) termostaty nelze použít. Všechny termostaty jsou z výroby seřízeny při oboustranném proudovém tlaku 3 bary.

V případě, že se vlivem zvláštních instalačních podmínek vyskytnou teplotní rozdíly, je nutné termostat seřídit s přihlédnutím k místním poměrům (viz seřízení).

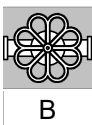

Před výměnou armatury zavřete hlavní kohoutek přívodu vody.



Instalace konektorů S může být náročná. Aby nedošlo k nechtěnému poškození potrubního systému, doporučujeme, aby tuto činnost provedl odborník.



#### UPOZORNĚNÍ!

Šroubové spoje příliš neutahujte, a to ani s nasazeným těsněním, aby nedošlo k jejich poškození.

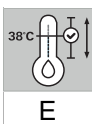

Pro zajištění funkce termostatu s ohledem na bezpečnost je nutné nastavit výstupní teplotu na 38 °C.



#### Pozor při nebezpečí mrazu

Při vyprazdňování domovního vodovodního systému je třeba termostaty vyprázdnit samostatně, protože se v přívodu studené a teplé vody nacházejí zpětné klapky. K tomu se musí termostat vyjmout ze stěny.



Üzembe helyezés előtt figyelmesen olvassa el a szerelési útmutatót, és őrizze meg későbbi használatra. Az előírások be nem tartása vagy a nem rendeltetésszerű használat felmenti a gyártót a felelősség alól.

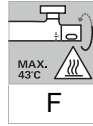

Hőmérséklet-szabályozó végűtközője  
Ha a hőmérséklet-szabályozó végűtközőjének 43 °C-on kell lennie, akkor helyezze be a mellékelt hőmérséklet-korlátozót a hőmérséklet-választó fogantyúba.



Biztonsági információ – A forrázásveszély elkerülése

Azon kivételi helyeken, ahol különleges figyelmet kell fordítani a kimeneti hőmérsékletre (kórházakban, iskolákban, szanatóriumokban és idősök otthonában), olyan termosztátok használatát javasoljuk, amelyeken 43 °C-os hőmérséklet-korlátozás állítható be. Ezek a termékek hőmérséklet korlátozására hőmérséklet-szabályozó végűtközővel vannak ellátva. Óvodákban és szanatóriumok különleges kezelőpontjain beszerelt zuhanyozó berendezések esetében általában azt javasoljuk, hogy a hőmérséklet ne lépje túl a 38 °C-ot. Erre a célra a Grotherm Special termosztátok speciális fogantyúval vannak ellátva, amely megkönnyíti a termikus fertőtlenítések és biztonsági leállások végrehajtását. Az ivóvízre vonatkozó összes szabványt (pl. EN 806-2) és műszaki előírást be kell tartani.



Rendszeresen ellenőrizze a szerelvény tömítettségét.

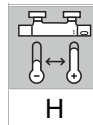

Amennyiben a hőmérséklet-szabályozó csatlakozói fel vannak cserélve (meleg a jobb oldalon, hideg a bal oldalon), ki kell cserélni a termosztátbetétet. Javasoljuk, hogy a cserét szakemberrel végeztesse.



Szerelés előtt folyasson át vizet a vezetéken, nehogy szennyeződés maradjon a csőben. Ezzel elkerülhető a termék károsodása.



Műszaki adatok

Biztonsági reteszelés 38 °C

A meleg víz hőmérséklete a tápcsatlakozásnál min. 2 °C-kal magasabb, mint a kevert víz hőmérséklete

Minimális átáramló mennyiség = 5 l/perc

A zajszint-értékek betartása érdekében 5 bar feletti nyugalmi nyomás esetén a betápláló vezetékbe nyomáscsökkentőt kell beépíteni.

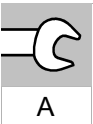

A szerelést a helyileg érvényben lévő építési és szerelési előírások szerint kell elvégezni. Bizonytalanság vagy kérdés esetén forduljon a GROHE munkatársaihoz vagy egy szakemberhez. A szerelvénybe beépített, az ivóvíz-minőség védelmére szolgáló biztonsági berendezést nem szabad módosítani, és annak cseréjét kizárólag szakember végezheti.



Felhasználási terület

A termosztátos csaptetelek nyomásálló tartályon keresztül történő melegvíz-ellátásra készültek, és ilyen alkalmazás esetén nyújtják a legjobb hőmérsékleti pontosságot. Elégséges teljesítmény esetén (18 kW-tól ill. 250 kcal/perc) elektromos ill. gázüzemű, átfolyó rendszerű vízmelegítővel is alkalmazhatók. A termosztátos csaptetelek nyomás nélküli melegvíztárolókkal (nyílt üzemű vízmelegítővel) együtt nem használhatók. A gyártóüzemben az összes termosztátot kétoldali, 3 bar értékű áramlási nyomás mellett kalibráljuk be.



A szerelvény lecserélése előtt zárja el a bejövő vízg főcsapját.



Az S-csatlakozók szerelése nagy odafigyelést kívánhat. Javasoljuk, hogy szakemberrel végeztesse el a munkát, hogy elkerülje a csővezetékrendszer véletlen sérüléseit.

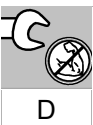

VIGYÁZAT!

A károsodás elkerülése érdekében a tömítés behelyezése után se húzza túl szorosra a csavarkötéseket.

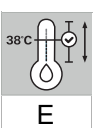

A kimeneti hőmérséklet 38 °C-ra történő beállítása a termosztát biztonsági szempontból releváns működésének biztosításához



Figyelem fagyveszély esetén

A házi vízvezeték-rendszer leürítése esetén a hőfok-szabályozókat külön kell leüríteni, mivel a hideg víz és a meleg víz csatlakozásainál visszafolyásgátlók vannak elhelyezve. A leürítés során a hőfok-szabályozót le kell venni a falról.



As instruções de instalação devem ser lidas cuidadosamente antes da colocação em funcionamento e guardadas para referência futura. O não cumprimento ou uso incorreto exonera o fabricante de responsabilidade.

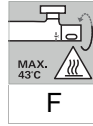

Limitador da temperatura máxima

Caso o batente de temperatura tiver de estar a 43 °C, instalar o limitador de temperatura anexo no manípulo seletor de temperatura.



Informações de segurança – Evitar queimaduras

Nas saídas com especial observância da temperatura de saída (hospitais, escolas, lares de idosos e de repouso) recomenda-se basicamente a utilização de termostatos, que possam ser limitados a 43 °C. Este produto é acompanhado, para limitação, de um batente final de temperatura. Nos sistemas de duche em infantários e áreas especiais de lares de repouso geralmente recomenda-se, que a temperatura não exceda os 38 °C. Para tal, utilizar os termostatos Grohtherm Special com manípulo especial para facilitar a desinfeção térmica e batente de segurança. Respeitar as normas (por ex. EN 806-2) e regulamentos técnicos em vigor para a água potável.



Verifique regularmente se a instalação está correta.

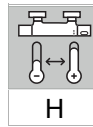

Se as ligações de temperatura estiverem invertidas (quente – à direita, frio – à esquerda), o termoelemento compacto deve ser substituído. Recomenda-se que esta substituição seja feita por um profissional.



Antes da instalação, deve deixar correr água pelo cano para remover quaisquer resíduos. Deste modo podem ser evitados danos no produto.



Dados técnicos

Bloqueio de segurança 38 °C

Temperatura da água quente na ligação de alimentação, no mín. 2 °C acima da temperatura da água de mistura

Caudal mínimo = 5 l/min

Para respeitar os valores de ruído deve ser montado um redutor de pressão para pressões estáticas superiores a 5 bar.

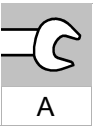

A instalação deve ser realizada de acordo com os regulamentos locais de construção e instalação em vigor. Se não tiver certeza ou tiver alguma dúvida, entre em contacto com a GROHE ou com um especialista. O dispositivo de segurança instalado na torneira para proteger a qualidade da água potável não pode ser alterado e só pode ser substituído por um técnico especializado.



Campo de aplicação

As misturadoras termostáticas são construídas para o abastecimento de água quente através de termoacumuladores de pressão e, assim montadas, permitem conseguir a maior precisão na temperatura. Com a potência suficiente (a partir de 18 kW ou 250 kcal/min), são também adequados esquentadores elétricos ou a gás. Os termostatos não podem ser utilizados juntamente com reservatórios sem pressão (esquentadores de água abertos). Todos os termostatos são regulados na fábrica para uma pressão de caudal de 3 bar dos dois lados.

Se, devido a condições de instalação especiais, se verificarem diferenças na temperatura, o sistema deve ser regulado para as condições locais (veja Regulação).

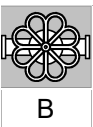

Feche a torneira principal de abastecimento de água antes de substituir a torneira.



A instalação das uniões S pode ser um desafio. Para evitar danos acidentais ao seu sistema de canalização, recomendamos que a instalação seja realizada por um profissional.

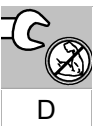

**CUIDADO!**

Não aperte demais as uniões roscadas, mesmo com a vedação inserida, de forma a evitar danos.

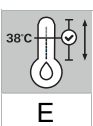

A regulação da temperatura de saída para 38 °C é necessária para assegurar a função de segurança do termostato.



Atenção ao perigo de congelamento

Durante o escoamento da instalação doméstica, os termostatos devem ser esvaziados separadamente, dado que na ligação de água fria e água quente existem válvulas antirretorno. Para isso, a torneira deve ser retirada da parede.



Kurulum talimatları, işleme başlamadan önce dikkatlice okunmalı ve ileride başvurmak üzere saklanmalıdır. Talimatlara uyulmaması veya yanlış kullanım, üreticiyi sorumluluktan kurtarır.

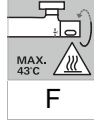

#### Isı limit kilidi

Isı limit kilidi, 43 °C'de ise, ürünle birlikte verilen ısı sınırlayıcısını ısı ayar tutamağına yerleştirin.



**Emniyet bilgisi – Haşlanmaların önlenmesi**  
Çıkiş sıcaklığına özellikle dikkat edilmesi gereken yerlerde (hastane, okul ve huzurevi ve bakım evi) prensip olarak 43 °C ile sınırlanabilen termostatların kullanılması önerilir. Bu ürünle birlikte bir sıcaklık sınırlama tertibatı verilir. Çocuk yuvalarındaki ve bakım evlerinin belirli alanlarındaki duş sistemlerinde genel olarak sıcaklığın 38 °C üzerine çıkmaması önerilir. Bunun için, termik dezenfeksiyonu kolaylaştıran özel tutamaklı ve uygun güvenlik kilidli Grotherm Special termostatları kullanılır. İşme suyu ile ilgili yürürlükteki normlara (örneğin EN 806-2) ve teknik kurallara uyulmalıdır.



Montajın sızdırmadığından emin olmak için düzenli aralıklarla kontrol edin.

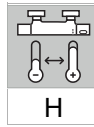

Sıcaklık bağlantıları değiştirilmişse (sıcak sağda, soğuk solda) termostat yekpare kartuşu da değiştirilmelidir. Bu değiştirme işleminin uzman personel tarafından yapılması önerilir.



Boruda artık madde kalmaması için montajdan önce borudan su geçirin. Böylece üründe hasar oluşması önlenir.



#### Teknik Veriler

Güvenlik stoku 38 °C

Kullanım esnasında sıcak suyun ısısı karışık su sıcaklığından en az 2 °C daha fazladır

Minimum debi =5 l/dak

Statik basıncın 5 barın üzerinde olması halinde bir basınç düşürücü takılmalıdır.

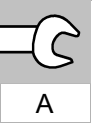

Montaj, geçerli yerel inşaat ve sıhhi tesisat yönetmeliklerine uygun olarak gerçekleştirilmelidir. Sorunuz veya aklınıza takılan bir şey varsa lütfen GROHE ya da bir uzman ile iletişime geçin. İşme suyu kalitesini korumak için bataryaya takılan güvenlik tertibatı değiştirilmemelidir ve değiştirme işlemi yalnızca bir uzman tarafından yapılabilir.



#### Kullanım alanı

Termostatik bataryalar, basınçlı hidrofor üzerinden sıcak su beslemesi için tasarlanmıştır ve bu şekilde kullanıldıklarında en doğru sıcaklık derecesini sunmaktadır. Yeterli performansta (18 kW veya 250 kcal/dak'dan itibaren ) elektrikli şofben veya doğal gazlı şofbenler de uygundur. Basıncısız su kaplarındaki (açık sistem sıcak su şofbenleri) bu termostatlar kullanılamaz. Bütün termostatlar fabrikada, her iki yönde uygulanan 3 bar akış basıncına göre ayarlanır.

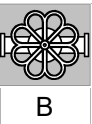

Bataryayı değiştirmeden önce ana su girişini kapatın.



S-bağlantılarının montajı karmaşık olabilir. Boru sisteminizin kaza sonucu hasar görmemesi için bu işlemin bir uzman tarafından gerçekleştirilmesini öneririz.

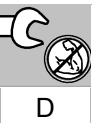

#### DİKKAT!

Vida bağlantılarını conta takılı olsa bile deformasyona neden olmamak için fazla sıkmayın.

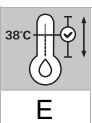

Termostatın güvenli şekilde çalışabilmesi için çıkış sıcaklığı 38 °C'ye ayarlanmalıdır.



#### Donma tehlikesine dikkat

Bina su tesisatının boşaltılması sırasında, soğuk ve sıcak su bağlantılarında geri akışı engelleyen çek valfler bulunduğundan termostatlar ayrıca boşaltılmalıdır. Bu işlemden batarya duvardan sökülmelidir.



Pred uvedením do prevádzky si pozorne prečítajte návod na inštaláciu a uschovajte ho pre budúce použitie. Jeho nedodržanie alebo nesprávne používanie produktu zbvuje výrobcu zodpovednosti.



Bezpečnostné informácie – ochrana proti obareniu

Na miestach odberu, kde je dôležité dbať na výstupnú teplotu (nemocnice, školy, domovy sociálnej starostlivosti a domovy pre seniorov), sa v zásade odporúča používať termostaty, ktoré sa dajú obmedziť na 43 °C. Preto je k tomuto produktu priložený koncový doraz teploty. Pri sprchovacích zariadeniach v škôlkach a vo zvláštnych častiach domovov sociálnej starostlivosti sa vo všeobecnosti odporúča, aby teplota neprekročila 38 °C. Použite preto termostaty Grotherm Special so špeciálnou rúčkou na uľahčenie termickej dezinfekcie a s príslušným bezpečnostným dorazom. Je potrebné dodržiavať platné normy (napr. EN 806-2) a technické pravidlá pre pitnú vodu.



Pred inštaláciou by sa malo potrubie prepláchnuť vodou, aby sa odstránili všetky zvyšky. Tým sa dá predísť poškodeniu výrobku.



A

Inštalácia sa musí vykonať v súlade s platnými miestnymi stavebnými a inštaláčnymi predpismi. Ak si nie ste istí alebo máte akékoľvek otázky, kontaktujte spoločnosť GROHE alebo odborníka. Bezpečnostné zariadenie nainštalované v armatúre na ochranu kvality pitnej vody sa nesmie nahrádzať iným a môže ho vymeniť len odborník.



B

Pred výmenou armatúry vypnite hlavný prívod vody.



C

Inštalácia S-prípojek môže byť náročná. Aby ste predišli neúmyselnému poškodeniu potrubného systému, odporúčame, aby túto činnosť vykonal odborník.



D

**UPOZORNENIE!**

Aby nedošlo k poškodeniam, skrutkové spoje neťahajte príliš silno, a to ani pri vložení tesnení.



E

Nastavenie výstupnej teploty na 38 °C je potrebné na zabezpečenie bezpečnostnej funkcie termostatu.

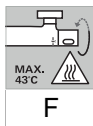

F

Koncový doraz teploty

Ak má byť hranica koncového dorazu teploty 43 °C, do rukoväte regulácie teploty vložte priložený obmedzovač teploty.



G

Pravidelne kontrolujte, či inštalácia dobre tesní.

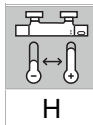

H

Ak sú teplotné prípojky obrátené (teplé vpravo – studené vľavo), je potrebné vymeniť kompaktnú kartušu termostatu. Odporúča sa, aby túto výmenu vykonal odborník.



Technické údaje

Bezpečnostná zarážka 38 °C

Teplota teplej vody je na zásobovacej prípojke vodu min. o 2 °C vyššia ako teplota zmiešanej vody

Minimálny prietok = 5 l/min

Pre dodržanie predpísaných hodnôt hlučnosti je potrebné pri statických tlakoch vyšších než 5 barov namontovať redukčný ventil.



Oblasť použitia

Batérie termostatu sú konštruované na zásobovanie teplotou vodou v spojení s tlakovými zásobníkmi. Pri tomto použití sa dosahuje najvyššia presnosť nastavenej teploty. Pri dostatočnom výkone (od 18 kW resp. 250 kcal/min) sú vhodné tiež elektrické alebo plynové prietokové ohrievače. V spojení s beztlakovými zásobníkmi (otvorené ohrievače vody) sa termostaty nemôžu používať. Všetky termostaty sú z výroby nastavené pri obojstrannom hydraulickom tlaku 3 bary.

V prípade, že sa v dôsledku zvláštnych inštaláčnych podmienok vyskytnú rozdiely nastavených teplôt, je potrebné termostat nastaviť podľa miestnych podmienok (pozri nastavenie).



Pozor pri nebezpečenstve mrazu

Pri vyprázdňovaní vodovodného rozvodného systému je potrebné termostaty vyprázdniť samostatne, pretože v prípadoch studenej a teplej vody sú namontované spätné klapky. K tomu sa musí termostat vymontovať od steny.



Pred zagonom je treba natančno prebrati navodila za namestitvev in jih shraniti za poznejšo uporabo. Neupoštevanje navodil ali nepravilna uporaba proizvajalca odvezujeta odgovornosti.

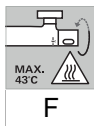

#### Končni omejevalnik temperature

Če želite končni omejevalnik temperature nastaviti na 43 °C, v ročaj za izbiro temperature vstavite priloženi omejevalnik temperature.



Varnostne informacije – preprečevanje oparin  
Na odvzemnih mestih s posebnim poudarkom na izhodni temperaturi (bolnišnice, šole, negovalni domovi in domovi za ostarele) je v osnovi priporočena uporaba termostатов, ki jih je mogoče omejiti na 43 °C. Temu izdelku je za omejitev priložen končni omejevalnik temperature. Pri pršnih sistemih v vrtcih in na posebnih področjih negovalnih domov je na splošno priporočeno, da temperatura ne presega 38 °C. V ta namen uporabljajte posebne termostate Grotherm Special s posebnim ročajem za lažje termično razkuževanje in z ustrezno varnostno omejitvijo. Upoštevati je treba veljavne standarde (npr. EN 806-2) in tehnična pravila za pitno vodo.



Redno preverjajte, da inštalacija tesni.

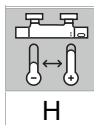

Če so priključki za temperaturo zamenjani (toplo desno – hladno levo), je treba zamenjati kompaktno termostatsko kartušo. Priporočljivo je, da to zamenjavo opravi strokovnjak.



Pred inštalacijo pustite teči vodo skozi napeljavo, da odstranite morebitne ostanke. Tako lahko preprečite poškodbo proizvoda.



#### Tehnični podatki

Varnostna zapora: 38 °C

Temperatura tople vode na dovodnem priključku najmanj 2 °C višja od temperature mešane vode

Najmanjši pretok = 5 l/min

Kadar tlak v mirovanju presega 5 barov, je zaradi hrupa treba vgraditi reducirni ventil.

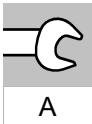

Inštalacijo morate izvesti v skladu z veljavnimi krajevnimi gradbenimi in inštalacijskimi predpisi. V primeru nejasnosti ali vprašanj se obrnite na družbo GROHE ali strokovnjaka. Varnostne naprave, ki je vgrajena v armaturi za zaščito kakovosti pitne vode, ni dovoljeno spreminjati in jo sme zamenjati samo strokovnjak.



#### Področje uporabe

Termostatske baterije so namenjene oskrbi s toploto vodo prek tlačnega zbiralnika in so projektirane tako, da omogočajo nastavitvev natančne temperature vode. Pri zadostni zmogljivosti (od 18 kW oziroma 250 kcal/min naprej) so primerni tudi električni ali plinski pretočni grelniki. Termostатов se ne sme uporabljati v kombinaciji z netlačnimi zbiralniki (odprti zbiralniki tople vode). Vsi termostati so tovarniško nastavljeni pri obojestranskem pretočnem tlaku 3 bare.

Če se zaradi posebnih okoliščin vgradnje pojavijo odstopanja v temperaturi, je treba termostat naravnati glede na lokalne razmere (glejte poglavje Uravnvanje).

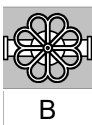

Pred menjavanjem armature zaprite glavni ventil za dovajanje vode.



Inštalacija S-priključkov je lahko zahtevna. Da bi se izognili nenamernim poškodbam vašega cevne sistema, priporočamo, da inštalacijo opravi strokovnjak.



#### PREVIDNO!

Vijačnih povezav tudi z vložnim tesnilom ne privijte premočno, da preprečite poškodbe.



#### Pozor v primeru nevarnosti zmrzovanja

Ko izpraznite napravo, termostate izpraznite posebej, saj so v priključkih za hladno in toplo vodo protipovratni ventili. Pri tem termostat odstranite iz stene.

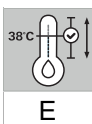

Za zagotovitev varnostne funkcije termostata je treba izhodno temperaturo nastaviti na 38 °C.



Prije puštanja u rad potrebno je pažljivo pročitati upute za instalaciju i sačuvati ih za buduću upotrebu. Nepridržavanje uputa ili nenamjenska upotreba oslobađaju proizvođača od odgovornosti.

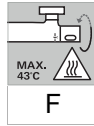

#### Graničnik krajnje temperature

Ukoliko graničnik krajnje temperature treba postaviti na 43 °C, umetnite priloženi limitator temperature u ručicu za odabir temperature.



Informacije o sigurnosti – izbjegavanje opekline  
Na zahvatštima gdje se posebna pažnja pridaje izlaznoj temperaturi (bolnice, škole, domovi za starije i nemoćne) u pravilu je preporučljivo upotrebljavati termostate koji se mogu ograničiti na 43 °C. Ovom je proizvodu za ograničenje priložen graničnik krajnje temperature. Za tuševe u dječjim vrtićima i posebnim područjima domova za starije i nemoćne u pravilu je preporučljivo da se ne prekoračuje temperatura od 38 °C. U tu svrhu upotrebljavajte termostate Grotherm Special s posebnom ručicom za jednostavniju termičku dezinfekciju i odgovarajućim sigurnosnim graničnikom. Treba se pridržavati važećih normi (npr. EN 806-2) i tehničkih pravila za vodu za piće.



Redovito provjeravajte je li instalacija dobro zabrtvljena odnosno je li nepropusna.

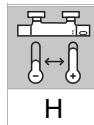

Ako su temperaturni priključci zamijenjeni (vruće desno – hladno lijevo) potrebno je zamijeniti kompaktnu kartušu termostata. Preporuča se da ovu zamjenu izvrši stručnjak.



Prije instalacije treba pustiti vodu da prođe kroz cjevovod kako bi se uklonili eventualni ostaci. Na taj se način može izbjeći oštećenje proizvoda.



#### Tehnički podaci

Sigurnosni zapor: 38 °C

Temperatura tople vode na opskrbnom priključku min. 2 °C veća od temperature miješane vode  
Minimalni protok = 5 l/min

Za pridržavanje vrijednosti šumova treba se ugraditi reduktor tlaka ako je tlak mirovanja veći od 5 bara.

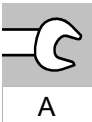

Instalacija se mora izvesti u skladu s važećim lokalnim propisima o konstrukciji i instalaciji. U slučaju nejasnoća ili pitanja obratite se društvu GROHE ili stručnjaku. Na sigurnosnoj napravi za zaštitu kvalitete pitke vode ugrađenoj u armaturu ne smiju se vršiti preinake, a njezinu zamjenu smije provoditi samo stručnjak.



#### Područje primjene

Termostatske baterije namijenjene su za opskrbu toplom vodom preko tlačnog spremnika i na taj način ostvaruju najveću moguću točnost temperature. Uz dovoljnu snagu (od 18 kW odn. 250 kcal/min), prikladni su također električni odn. plinski protočni bojleri. Termostati se ne mogu upotrebljavati zajedno s bestlačnim spremnicima (otvorenim grijačima vode). Svi termostati tvornički su podešeni na obostrani protočni tlak od 3 bara.

Ako zbog posebnih instalacijskih uvjeta dođe do odstupanja temperature, onda je termostat potrebno podesiti u skladu s uvjetima na licu mjesta (pogledajte Podešavanje).

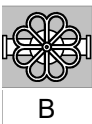

Prije zamjene armature zatvorite glavni ventil za dovod vode.



Instalacija S-priključaka može biti zahtjevna. Da biste spriječili slučajna oštećenja na sustavu cjevovoda, preporučujemo da radove izvodi stručnjak.



#### OPREZ!

Čak i s umetnutom brtvom, nemojte previše zatezati vijčane spojeve kako biste izbjegli oštećenja.

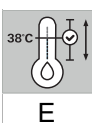

Podešavanje izlazne temperature na 38 °C je neophodno kako bi se osigurala sigurnosna funkcija termostata.



#### Pozor u slučaju opasnosti od smrzavanja

Prilikom pražnjenja kućne instalacije termostati se moraju zasebno isprazniti jer se u dovodu hladne i tople vode nalaze protupovratni ventili. Zbog toga termostat treba skinuti sa zida.



Инструкцията за монтаж трябва да се прочете внимателно преди пускане в експлоатация и да се запази за бъдещи справки. Неспазването или неправилната употреба освобождава производителя от отговорност.



Предотвратяване на изгаряне с вряла вода  
В заведения, където особено трябва да се внимава с температурата на течащата вода (болници, училища, специализирани домове за целодневна грижа и домове за възрастни хора), се препоръчва по принцип да се използват термостати, които могат да ограничат температурата до 43 °C. За тази цел към този продукт е приложен температурен ограничител. При душови съоръжения в детски градини и в специални отделения на домовете за целодневна грижа по правило се препоръчва температурата на водата да не надвишава 38 °C. За тази цел използвайте термостати Grohtherm Special със специални ръкохватки за по-лесна термична дезинфекция и със съответния предпазен ограничител. Трябва да се спазват действащите стандарти (напр. EN 806-2) и техническите изисквания за питейна вода.



Преди монтаж трябва да се остави да тече вода от тръбопровода, за да се отстранят евентуални остатъци. Така може да бъде избегната повреда на продукта.

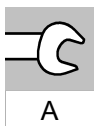

Монтажът трябва да се извърши според приложимите местни строителни и монтажни разпоредби. В случай че не сте сигурни или ако имате въпроси, обърнете се към GROHE или към специалист. Не е разрешено монтирането в арматурата за защита на качеството на питейната вода предпазно устройство да се модифицира и то може да се сменя само от специалист.

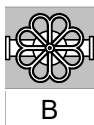

Развийте основния кран за пускане на водата преди смяната на батерията.



Инсталирането на S-връзките може да се окаже предизвикателство. За да избегнете неволни повреди на водопроводната инсталация, препоръчваме това да бъде направено от специалист.



#### ВНИМАНИЕ!

За да избегнете повреди, не затягайте винтовите съединения, дори и с поставен уплътнител.

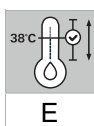

Необходима е настройка на течащата вода на 38 °C, за да се подsigури защитната функция на термостата.

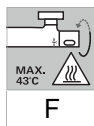

#### Краен ограничител на температурата

В случай, че крайният ограничител на температурата трябва да бъде настроен на 43 °C, монтирайте приложените ограничител на температурата в ръкохватката за регулиране на температурата.



#### Редовно контролирайте монтажа за течове.

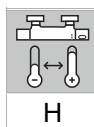

В случай на размяна на термовръзките (топла вдясно - студена вляво), трябва да се подмени компактният картуш за термостата. Препоръчва се, тази смяна да се направи от специалист.



#### Технически данни

Предпазен ограничител до 38 °C

Температурата на топлата вода при захранващата връзка трябва да е мин. 2 °C по-висока от температурата на желаната смесена вода  
Минимален налягане = 5 л/мин

За да не надвишава шумът пределите на нормата, при налягане по-високо от 5 бара трябва да се монтира редуктор на налягането.



#### Област на приложение

Термостатните батерии са конструирани за снабдяване с топла вода от бойлери под налягане и така използвани водят до най-голяма точност в температурата на смесената вода. При достатъчна мощност (над 18 kW или 250 ккал/мин.) са подходящи и електрически или газови проточни водонагреватели. В комбинация с бойлери без налягане (отворени водонагреватели) термостатите не могат да бъдат използвани. Всички термостати са настроени в завода при налягане на потока на топлата и студенията вода от 3 бара.

Ако условията на място са различни и след инсталиране се получат отклонения в температурата, то термостатът трябва да бъде настроен съгласно локалните условия (виж Настройка).



#### Внимание при опасност от замръзване

При изпразване на водопроводите термостатите трябва да се изпразват отделно, тъй като във връзките за студената и топлата вода има интегрирани еднопосочни обратни клапани. За тази цел термостатът трябва да се демонтира от стената.





Paigaldusjuhised tuleb enne kasutuselevõttu hoolikalt läbi lugeda ja edaspidiseks kasutamiseks alles hoida. Nõuetele mittevastavus või ebaõige kasutamine vabastab tootja vastutusest.

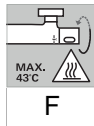

#### Temperatuuripiirang

Kui temperatuuripiirang peab olema 43 °C juures, asetage kaasasolev temperatuuripiiraja temperatuurivaliku nupu sisse.



#### Ohutusalaane teave – põletushaavade vältimine

Veetemperatuuri eriti hoolikalt jälgimist nõudvatesse asutustesse (haiglad, koolid, hoold- ja vanadekodud) on soovituslik paigaldada vaid lised termostaadid, millele saab seada piiriks 43 °C. Selle tootega on kaasas temperatuuri piiraja. Lasteaedade ja osade spetsiifiliste hooldekodude dušisüsteemide puhul on üldiselt soovituslik, et temperatuur ei ületaks 38 °C. Selleks kasutage Grotherm Speciali erikäepidemega (termiliste desinfitseerimise) ja vastava turvalukuga termostaate. Järgida tuleb joogiveele kehtivaid norme (nt EN 806-2) ja tehnilisi reegleid.



Kontrollige regulaarselt paigalduse lekkekindlust.

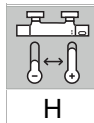

Kui temperatuurühendus on vastupidised (paremal kuum – vasakul külm), tuleb termostaadi kompaktkassett välja vahetada. Soovitatav on lasta see asendus teha professionaalil.



Enne paigaldamist laske veel läbi paigaldise joosta, et võimalikud jäägid eemaldada. Nii saab vältida toote kahjustumist.



#### Tehnilised andmed

Tõkesti 38 °C

Kuuma vee temperatuur peab ühenduskohas olema vähemalt 2 °C kõrgem kui seguvee temperatuur

Minimaalne läbivool = 5 l/min

Kui segisti staatiline surve on üle 5 baari, tuleb paigaldada survealandaja.

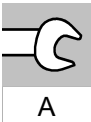

Paigaldage kohalike ehitus- ja paigaldusnõuete kohaselt. Kui te pole kindel või teil on küsimusi, võtke ühendust GROHE või spetsialistiga. Joogivee kvaliteedi kaitseks liitmikusse paigaldatud kaitseadist ei tohi muuta ja seda võib vahetada ainult spetsialist.



#### Kasutusala

Termostaatsegistid on konstrueeritud tarbijate sooja veega varustamiseks soojussalvestite kaudu ja tagavad sellisel kasutamisel suurima temperatuuritäpsuse. Piisava võimsuse korral (alates 18 kW või 250 kcal/min) sobivad ka elektri- või gaasiläbivoolu boilerid. Termostaate ei saa kasutada ühendatuna survevõimendatud soojussalvestitiga (avatud kuumaveesoojenditega). Tehase algseadena on kõik termostaadid reguleeritud mõlemapoolse 3-baarise veesurve alusel.

Kui eriliste paigaldustingimuste tõttu peaks esinema temperatuurikõikumisi, tuleb termostaati seadistada vastavalt kohalikele oludele (vt „Seadistamine“).

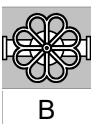

Keerake vee juurdevoolu peakraan enne armatuuri vahetamist lahti.



S-liideste paigaldamine võib olla keeruline. Veesüsteemi juhusliku kahjustamise vältimiseks soovime lasta tööd teha professionaalil.



#### ETTEVAATUST!

Kahjustuste vältimiseks ärge keerake keerme-sühendusi koos tihendiga liiga tugevasti kinni.

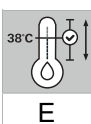

Termostaadi ohutusega seotud funktsioonide tagamiseks on vajalik väljundtemperatuuri reguleerimine 38 °C-ni.



#### Ettevaatust külmumisohu korral

Maja veevärgi tühjendamisel tuleb termostaadid tühjendada eraldi, sest külma ja kuuma vee juurdevoolus on tagasilööklapid. Selleks tuleb termostaati seinalt maha võtta.



Montāžas instrukcija ir rūpīgi jāizlasa pirms nodošanas ekspluatācijā un jāuzglabā vēlākai atsaucei. Neievērošana vai nepareiza lietošana atbrīvo ražotāju no atbildības.

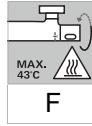

#### Temperatūras beigu atdure

Ja temperatūras beigu atdurei jāatrodas pie 43 °C atzīmes, ievietojiet pievienoto temperatūras ierobežotāju temperatūras izvēles rokturī.



Drošības informācija – izvairīšanās no applaucēšanās

Ūdens ņemšanas vietās, kurās īpaši jāievēro izplūdes temperatūra (slimnīcās, mācību iestādēs, aprūpes iestādēs un pansionātos), ieteicams izmantot termostatus, kuros var iestatīt temperatūras ierobežojumu — 43 °C. Šis produkts ir aprīkots ar temperatūras ierobežotāju. Dušas iekārtās bērnu dušās un aprūpes iestāžu īpašās nodalījās parasti ieteicams nepārsniegt 38 °C temperatūru. Šajās iestādēs izmantojiet Grohtherm Special termostatus ar īpašo rokturi, lai atvieglotu termisko dezinfekciju, un atbilstošu drošības ierobežotāju. Ir jāievēro spēkā esošie standarti (piem., EN 806-2) un tehniskie noteikumi attiecībā uz dzeramo ūdeni.



Regulāri pārbaudiet uzstādīšanas blīvumu.

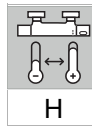

Ja temperatūras savienojumi ir sajaukti (karsts labajā pusē – auksts kreisajā pusē), termostata kompaktpatrona ir jānomaina. Šo nomaiņu ieteicams veikt kvalificētam speciālistam.



Pirms uzstādīšanas caur cauruli jāplūst ūdenim, lai noņemtu iespējamos atlikumus. Tādējādi var izvairīties no izstrādājuma bojājumiem.



#### Tehniskie parametri

Maksimāli ierobežotā karstā ūdens temperatūra 38 °C

Siltā ūdens temperatūra padeves pieslēgumā vismaz par 2 °C augstāka nekā jauktā ūdens temperatūra

Minimālā plūsma = 5 l/min

Ja miera stāvokļa spiediens pārsniedz 5 bārus, ir jāiebūvē reduktors, lai trokšņu vērtības nepārsniegtu atļauto normu.

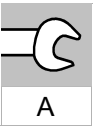

Uzstādīšana jāveic saskaņā ar spēkā esošajiem vietējiem būvniecības un uzstādīšanas noteikumiem. Šaubu vai jautājumu gadījumā, lūdz, sazinieties ar GROHE vai speciālistu. Savienojumā uzstādītā dzeramā ūdens kvalitātes aizsardzības drošības ierīce nedrīkst tikt pārveidota un to drīkst nomainīt tikai kvalificēts speciālists.



#### Pielietojums

Termostata krāni ir konstruēti siltā ūdens apgādei no hidroakumulatoriem. Šāda izmantošana garantē visaugstāko temperatūras precizitāti. Ja jauda ir pietiekama (18 kW vai 250 kcal/min.), tie piemēroti arī izmantošanai ar elektriskiem vai gāzes caurteces ūdens sildītājiem. Kopā ar akumulatoriem bez spiediena (atklātiem karstā ūdens sagatavotājiem) termostatu izmantot nav iespējams. Visiem termostatiem rūpnīcā tiek noregulēts apbūvētais 3 bāru hidrauliskais spiediens.

Ja vietējo instalācijas īpatnību dēļ rodas temperatūras novirzes, termostats jānoregulē, to pielāgojot vietējiem apstākļiem (skatiet sadaļu "Regulēšana").

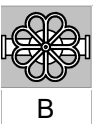

Pirms armatūras nomaiņas aizveriet galveno ūdens pievadīšanas krānu.



S veida pieslēgumu uzstādīšana var būt sarežģīta. Lai izvairītos no nejaušiem cauruļvadu sistēmas bojājumiem, uzstādīšanu ieteicams veikt speciālistam.

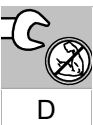

#### UZMANĪBU!

Lai izvairītos no bojājumiem, nepievelciet skrūšsavienojumus pārāk cieši pat tad, ja ir ievietots blīvējums.

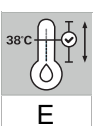

Izplūdes temperatūra ir jānoregulē līdz 38 °C, lai nodrošinātu ar drošību saistīto termostata darbību.



#### Aizsardzība pret aizsalšanu

Iztukšojot mājas iekārtu, termostati jāiztukšo atsevišķi, jo aukstā un siltā ūdens pieslēgumā atrodas atpakaļplūsmas aizturi. Veicot šo darbību, termostats jānoņem no sienas.



Prieš pradėdant eksploatuoti gaminį reikia atidžiai perskaityti montavimo instrukciją ir saugoti ją ateičiai. Instrukcijų nesilaikymas arba netinkamas gaminio naudojimas atleidžia gamintoją nuo atsakomybės.

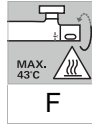

Galutinė temperatūros riba

Jeigu galutinė temperatūros riba turi būti ties 43 °C, tuomet pridėdamą temperatūros ribotuva įstatykite į temperatūros nustatymo rankenėlę.



Informacija apie saugą – Apsauga nuo nuplikymo Vandens ėmimo vietoje, kur skiriamas ypatingas dėmesys srauto temperatūrai (ligoninėse, mokyklose, slaugos paslaugas teikiančiose įstaigose, senelių globos namuose), rekomenduojama naudoti termostatus, ribojančius temperatūrą iki 43 °C. Prie šio gaminio pridėdamas temperatūros ribojimo įtaisus. Rekomenduojama, kad vaikų darželiuose ir specialias slaugos paslaugas teikiančiose įstaigose naudojant dušo įrangą temperatūra neturėtų būti didesnė nei 38 °C. Šiam tikslui naudokite „Grotherm Special“ termostatus su specialia šiluminės dezinfekcijos rankenėle ir atitinkamu saugos įtaisu. Turi būti laikomasi geriamajam vandeniui taikomų standartų (pvz., EN 806-2) ir techninių reikalavimų.



Reguliariai patikrinkite, ar įrenginys yra sandarus.

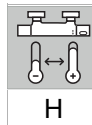

Jei temperatūros jungtys yra sukeistos (karštas – dešinėje, šaltas – kairėje), kompaktišką termostato kasetę reikia atkeisti. Rekomenduojama, kad šį atkeitimą atliktų specialistas.



Prieš įrengiant vandentiekio liniją, per ją reikia perleisti vandenį, kad būtų pašalinti galimi likučiai. Taip galima išvengti gaminio pažeidimo.



Techniniai duomenys

Apsauginis temperatūros ribotuvas 38 °C  
Karšto vandens temperatūra mažiausiai 2 °C aukštesnė už sumaišyto vandens temperatūrą  
Mažiausioji prataką = 5 l/min.

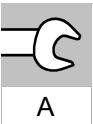

Įrengimas turi būti atliekamas laikantis galiojančių vietinių statybos ir įrengimo taisyklių. Jei abejojate arba turite klausimų, kreipkitės į GROHE arba specialistą. Vandentiekio vandens kokybei apsaugoti armatūroje sumontuoto apsauginio įtaiso keisti negalima, jį gali pakeisti tik specialistas.



Naudojimo sritis

Termostatiniai maišytuvai, skirti karšto vandens tiekimui, pritaikyti naudoti su slėginiais vandens kaupikliais, jie užtikrina ypač tikslią temperatūrą. Taip pat galima naudoti pakankamos galios elektrinius arba dujinius tekančio vandens šildytuvus (nuo 18 kW arba 250 kcal/min.). Termostatų negalima naudoti su beslėgiais vandens kaupikliais (atvirais vandens šildytuvais). Gamykloje visi termostatai nustatomi 3 barų vandens slėgiui iš abiejų pusių.

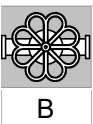

Prieš keisdami jungtį užsukite pagrindinį vandens tiekimo maišytuvą.



S jungčių įrengimas gali būti sudėtingas. Kad išvengtumėte atsitiktinės žalos vamzdynų sistemai, rekomenduojame, kad tai atliktų specialistas.

Jei dėl ypatingų montavimo sąlygų atsiranda temperatūros skirtumas, termostatą reikia sureguliuoti atsižvelgiant į vietos sąlygas (žr. skyrių „Reguliavimas“).

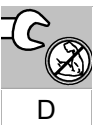

DĖMESIO!

Neužveržkite varžtinių jungčių pernelyg stipriai, net ir esant uždėtam sandarikliui, kad jų nepažeistumėte.



Būkite atsargūs, kai kyla užšalimo pavojus

Jeigu vanduo išleidžiamas iš namo vandentiekio, reikia išleisti vandenį ir iš termostatų, nes šalto ir karšto vandens jungtyse įmontuoti atbulinės eigos vožtuvai. Todėl termostatą teks nuimti nuo sienos.

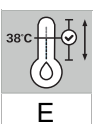

Norint užtikrinti saugai svarbią termostato funkciją, būtina reguliuoti srauto temperatūrą iki 38 °C.



Manualul de instalare trebuie citit cu atenție înainte de punerea în funcțiune și păstrat pentru consultare ulterioară. Producătorul nu își asumă răspunderea în cazul nerespectării instrucțiunilor sau al utilizării necorespunzătoare.

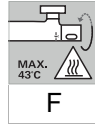

Opritorul de limitare a temperaturii

Dacă opritorul de limitare a temperaturii trebuie să fie plasat pe 43 °C, se introduce limitatorul de temperatură livrat cu produsul în maneta de selectare a temperaturii.



Informații privind siguranța – Evitarea arsurilor  
La punctele de evacuare care necesită o atenție deosebită în ceea ce privește temperatura de ieșire (spitale, școli, sanatorii și centre de îngrijire pentru persoane vârstnice) este recomandată în mod special introducerea termostațelor, care să fie limitate la 43 °C. La acest produs este atașat un limitator de temperatură. La instalațiile de duș din grădinițe și din zonele speciale ale centrelor de îngrijire se recomandă, în general, ca temperatura să nu depășească 38 °C. În acest scop, utilizați termostatul Grohtherm Special cu mâner special pentru facilitarea dezinfecției termice și opritorul de siguranță corespunzător. Trebuie respectate normele în vigoare (de ex. EN 806-2) și regulamentele tehnice pentru apa potabilă.



Controlați regulat dacă instalația este etanșă.

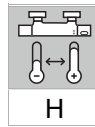

Dacă racordurile de temperatură sunt inversate (cald în dreapta – rece în stânga), cartușul compact al termostațului trebuie înlocuit. Se recomandă ca această înlocuire să fie efectuată de un specialist.



Înainte de instalare, trebuie să lăsați să curgă apa prin conductă, pentru a îndepărta eventualele reziduuri. Astfel se poate evita o posibilă deteriorare a produsului.



Specificații tehnice

Limitare de siguranță la 38 °C

Temperatura apei calde la racordul de alimentare cu cel puțin 2 °C mai ridicată decât temperatura pentru apa de amestec

Debit minim = 5 l/min

Pentru respectarea valorilor de zgomot, la presiuni statice de peste 5 bar se va monta un reductor de presiune.

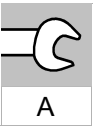

Instalarea trebuie efectuată conform reglementărilor locale de construcție și de instalare în vigoare. Dacă nu sunteți sigur sau aveți întrebări, vă rugăm să contactați GROHE sau un specialist. Dispozitivul de siguranță instalat în armătură pentru a proteja calitatea apei potabile nu trebuie modificat și poate fi înlocuit numai de către un specialist.



Domeniul de utilizare

Bateriile termostate sunt construite pentru alimentare cu apă caldă din surse sub presiune și, dacă sunt folosite în acest mod, oferă cea mai bună precizie a temperaturii. Dacă dispun de o putere suficientă (peste 18 kW, respectiv 250 kcal/min), se pot folosi și încălzitoare instantanee electrice sau cu gaz. Termostatele nu se pot folosi în conexiune cu cazane nepresurizate (recipiente deschise de preparare a apei calde). Toate termostatele sunt reglate din fabrică la o presiune de curgere de 3 bar în ambele părți.

Dacă, datorită condițiilor de instalare speciale, apar abateri de temperatură, termostatul trebuie reglat în funcție de condițiile existente la fața locului (a se vedea paragraful Reglare).

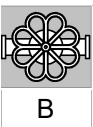

Desfaceți prin rotire robinetul principal al alimentării cu apă înainte de schimbarea bateriei.



Instalarea racordurilor în S poate reprezenta o provocare. Pentru a evita deteriorarea accidentală a sistemului dumneavoastră de conducte, vă recomandăm ca acest lucru să fie efectuat de către un specialist.

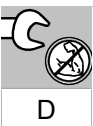

ATENȚIE!

Nu strângeți prea tare racordurile filetate, chiar și cu garnitura aplicată, pentru a evita deteriorările.



Atenție la pericolul de îngheț

La golirea instalației de apă a clădirii, termostatele se vor goli separat, deoarece pe rețelele de alimentare cu apă rece și apă caldă se găsesc supape de reținere. Pentru aceasta, termostatul se va demonta de pe perete.

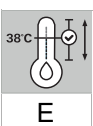

Reglarea temperaturii de ieșire la 38 °C este necesară pentru a asigura funcționarea în siguranță a termostațului.



调试前必须仔细阅读安装说明，并将其妥善保管，以便日后查阅。如不遵守规定或操作不当，将免除制造商的责任。

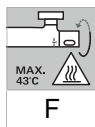

#### 温度上限停止器

如果温度上限停止器设定为 43 °C，请将随附的温度限制器插入调温手柄。



#### 安全说明 - 防止烫伤

建议在对出水口温度非常敏感的出水点附近（医院、学校、护理院和养老院）安装恒温装置，将水温限制在 43 °C 以下。本产品配备一个适配的温度上限停止器。通常建议幼儿园和护理中心特定区域的淋浴系统温度不超过 38 °C。使用带有特殊手柄的 Grotherm Special 恒温器来进行热消毒和相应的安全停控。必须遵循适用的饮用水标准（如 EN 806-2）和技术规定。



定期检查，确保安装无渗漏。

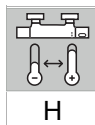

如果温度连接颠倒（右热 - 左冷），需要更换恒温阀芯。建议由具备资质的专家进行更换。



安装前，应用水冲洗管道，以清除残留物。可避免对产品的损害。



#### 规格

安全停止器 38 °C

进水管道的热水温度至少比混水温度高 2 °C

最低流量 = 5 l/min

如果静压超过 5 bar，必须加装减压阀。

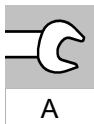

安装时必须遵守当地适用的建筑和水暖法规。如有疑问，请联系 GROHE 或专家。配件内的安全装置用于保护饮用水的质量，不得改装，只能由专家进行更换。



#### 应用

恒温混合龙头适用于通过增压式蓄热热水器供应热水的环境，此时它可提供最精确的温度控制。若功率输出充足（不小于 18 kW 或 250 kcal/min），还可以使用电子或燃气即热热水器。

恒温龙头不得与非增压式蓄热热水器（容积式热水器）一起使用。

出厂前，所有恒温龙头的两端均在 3 bar 的流量压力下进行过调节。

若由于特殊的安装条件会产生温度偏差，必须针对当地条件对恒温龙头进行调节（请参见“调节”）。

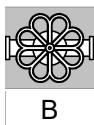

更换配件前，请先关闭总截止阀。



S 形连接的安装可能会很复杂。为了避免对管道系统造成任何意外的损害，我们建议由具备资质的专家进行安装。另外，如果 S 形连接与您之前的恒温器有倾斜角，请联系具备资质的专家。



#### 警告！

即便已装入密封圈，也请勿过度拧紧螺钉，以避免造成损坏。



#### 防冻

排干自来水管中的水后，还必须单独排干恒温混合龙头中的水，因为冷热水管中安装的是单向阀。为此，必须从墙上卸下混合龙头。

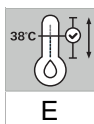

安装恒温器时必须将温度调节到 38 °C，以满足必要的安全相关要求。



Інструкцію зі встановлення слід уважно прочитати та зберегти для користування в подальшому. Ігнорування або використання не за призначенням звільняє виробника від будь-яких зобов'язань.

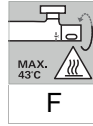

Упор для обмеження температури

Якщо упор для обмеження температури має бути на 43 °С, треба вставити в ручку регулювання температури обмежувач



Інформація щодо безпеки: запобігання ошпарюванню

У місцях забору, де приділяється особлива увага температурі на виході (в лікарнях, школах, будинках для літніх людей та інвалідів), зазвичай рекомендується встановлювати термостати з обмеженням температури до 43 °С. Даний виріб має кінцевий стопор для обмеження температури. У душових установках у дитячих садах та спеціальних приміщеннях будинків для інвалідів переважно рекомендується не перевищувати температуру 38 °С. Для цього використовуйте термостати Grohtherm Special із спеціальною ручкою, яка полегшує термічну дезінфекцію, а також застосовується як запобіжний упор. Потрібно дотримуватися чинних стандартів (як-от EN 806-2) і технічних правил щодо питної води.



Регулярно перевіряйте герметичність установки.



Перед установкою промийте трубовід, щоб усунути можливий осад. Це дасть змогу уникнути пошкодження виробу.

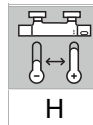

Якщо подачу води підключено неправильно (гаряча вода праворуч, холодна — ліворуч), потрібно замінити компактний картридж термостата. Рекомендується доручити таку заміну спеціалісту.

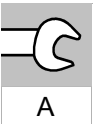

Установлення слід виконувати відповідно до чинних місцевих будівельних і монтажних норм. Якщо ви маєте сумніви чи питання, зверніться в компанію GROHE або до спеціаліста. Пристрій безпеки, вбудований у змішувач, не можна змінити для захисту якості питної води. У такому разі заміну потрібно доручити лише спеціалісту.



Технічні характеристики

Обмеження температури 38 °С

Температура гарячої води в підключеннях водопровідних труб перевищує температуру змішаної води щонайменше на 2 °С

Мінімальна пропускну здатність = 5 л/хв

Для дотримання показників шуму за значень статичного тиску понад 5 бар потрібно встановити редуктор тиску.



Перед заміною змішувача перекрийте магістральний кран водопровідної мережі.



Сфера застосування

Змішувачі з термостатом призначені для подачі гарячої води через акумулятор тиску і за використання в такий спосіб забезпечують високу точність температури. Також можна використовувати електричні або газові прямиоточні нагрівачі, якщо вони мають достатньо високу потужність (від 18 кВт або 250 ккал/хв). Експлуатація термостатів разом із безнапірними накопичувачами (відкритими водонагрівачами) неможлива. Налаштування всіх термостатів на заводі відбувається за умови, що гідравлічний тиск гарячої та холодної води становить 3 бар. Якщо внаслідок особливих умов установлення спостерігаються відхилення температури, потрібно відрегулювати термостат відповідно до місцевих умов (див. розділ «Налаштування»).



Установлення S-подібних сполучень може бути складним. Щоб уникнути випадкового пошкодження вашого трубопроводу, ми рекомендуємо доручити встановлення спеціалісту.

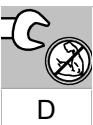

**УВАГА!**

Не затягуйте гвинтові з'єднання з ущільненнями занадто міцно, щоб уникнути пошкоджень.



Увага! Небезпека замерзання води

Під час спорожнення водопроводу термостати потрібно спорозжити окремо, тому що в підключеннях для холодної та гарячої води встановлено зворотні клапани. Для цього слід зняти термостат зі стіни.

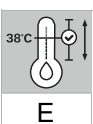

Для забезпечення безпечного функціонування термостата температуру на виході потрібно встановити на 38 °С.



Инструкцию по установке следует внимательно прочесть перед вводом в эксплуатацию и сохранить для последующего использования. Игнорирование или применение не по назначению освобождает изготовителя от всякой ответственности.

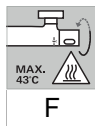

Упор для ограничения температуры  
Если упор для ограничения температуры должен находиться на 43 °С, вставьте прилагаемый ограничитель температуры в ручку выбора температуры.



Информация по технике безопасности: предотвращение ожогов горячей водой  
В местах забора, где обращается особое внимание на температуру на выходе (в больницах, школах, домах для престарелых и инвалидов), настоятельно рекомендуется устанавливать термостаты с ограничением температуры до 43 °С. Данное изделие для ограничения температуры имеет концевой упор. В душевых установках в детских садах и специальных помещениях домов для инвалидов, как правило, рекомендуется не превышать температуру 38 °С. Для этого используйте термостаты Grotherm Special со специальной ручкой, которая облегчает термическую дезинфекцию, а также является соответствующим предохранительным упором. Необходимо соблюдать действующие стандарты (например, EN 806-2) и технические правила для питьевой воды.



Регулярно проверяйте герметичность установки.

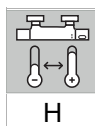

В случае неправильного подключения воды (горячая вода справа, холодная — слева) необходимо заменить термозлемент. Рекомендуется поручить такую замену специалисту.



Перед установкой промойте трубопровод, чтобы устранить возможные отложения. Это позволит избежать повреждения продукта.



Технические характеристики  
Кнопка безопасности 38 °С

Температура горячей воды в подсоединении распределительного водопровода минимум на 2 °С выше температуры смешанной воды  
Минимальный расход = 5 л/мин  
Для снижения уровня шума при давлении в водопроводе более 5 бар рекомендуется установить редуктор давления.

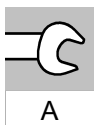

Установку следует выполнять в соответствии с действующими местными строительными и монтажными нормами. Если у вас есть сомнения или вопросы, обратитесь в компанию GROHE или к специалисту. Встроенное в смеситель защитное устройство нельзя менять в целях сохранения качества воды. Замену может осуществлять только квалифицированный специалист.



Область применения

Смесители с термостатом предназначены для подачи горячей воды через аккумулятор давления и обеспечивают высокую точность температуры. При достаточной мощности (начиная с 18 кВт или 250 ккал/мин) можно использовать также электрические или газовые проточные водонагреватели. Эксплуатация термостатов совместно с безнапорными накопителями (с открытыми водонагревателями) не предусмотрена. Все термостаты отрегулированы на заводе на давление горячей и холодной воды 3 бар. Если вследствие особых условий монтажа возникают отклонения температуры, то термостат необходимо отрегулировать в соответствии с местными условиями (см. раздел «Регулировка»).

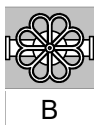

Перед заменой смесителя перекройте магистральный кран водопроводной сети.



Установка S-образных эксцентриков может быть сложной. Чтобы избежать случайного повреждения вашего трубопровода, мы рекомендуем поручить ее выполнение специалисту.



**ОСТОРОЖНО!**

Не затягивайте резьбовые соединения с уплотнениями до отказа, чтобы избежать повреждений.



Внимание при опасности замерзания  
При опорожнении водопроводной сети здания термостаты следует опорожнять отдельно, так как в подключениях холодной и горячей воды предусмотрены обратные клапаны. При этом термостат следует снять со стены.

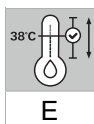

Для обеспечения безопасного функционирования термостата необходимо установить температуру на выходе на 38 °С.

